

配 総配線図

総配線図ロケーション













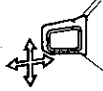

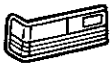



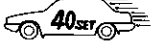





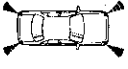



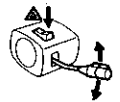

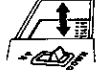
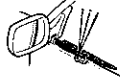



総配線図ロケーション……………配-2







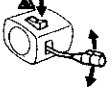



総配線図

電源……………	配-4
スターティング……………	配-5
イグニッション(3Y-P, 4S-FE, 1G-GE)……………	配-5
イグニッション(1G-FE, 1JZ-GTE, 1JZ-GE, 7M-GE) ……	配-6
フューエルヒーター……………	配-7
充電……………	配-7
キャブレター……………	配-7
アイドルアップ(7M-GE) ……	配-7
排出ガス浄化装置(3Y-P) ……	配-8
シフトロックシステム……………	配-8
タクシー用端子……………	配-8
EGR ……	配-9
EFI(4S-FE)……………	配-10
EFI(1G-FE)……………	配-11
EFI(1G-GE)……………	配-12
EFI(1JZ-GE) ……	配-13
EFI(1JZ-GTE) ……	配-14
EFI(7M-GE) ……	配-15
コンビネーションメーター(アナログ)……………	配-16
コンビネーションメーター(デジタル)……………	配-17
ヘッドランプ&コンライト……………	配-18
コーナリングランプ……………	配-18
フォグラмп……………	配-18
テールランプ&イルミネーション……………	配-19
インテリアランプ……………	配-20
パワーステアリング……………	配-20
ターンシグナル&ハザード……………	配-21
ホーン……………	配-21
オートドライブ……………	配-22
ストップランプ……………	配-22
ECT ……	配-23
トランスミッションインジケーター……………	配-23
バックアップランプ……………	配-23
フロントワイパー&ウォッシャー……………	配-24
リヤワイパー&ウォッシャー……………	配-24
サイドウインドウワイパー&ウォッシャー……………	配-24
オーバードライブ……………	配-25
TEMS ……	配-25
クリアランスソナー……………	配-26
リヤウインドウデフォッガー……………	配-26

ムーンルーフ……………	配-27
パワーウインドウ……………	配-27
パワーシート……………	配-28
ドアロック……………	配-29
アイドルアップ(4S-FE) ……	配-30
TRC ……	配-30
ABS(トラクションコントロールなし) ……	配-31
テンションリデューサー……………	配-31
ABS(トラクションコントロール付き) ……	配-32
シガレットライター……………	配-33
クロック……………	配-33
ラジオ&ステレオ(CDなし) ……	配-33
ワイパーデアイサー……………	配-33
ラジオ&ステレオ(CD付き) ……	配-34
超音波雨滴除去ミラー……………	配-34
電動ミラー……………	配-35
テレフォン……………	配-35
ラジエーターファン&コンデンサーファン……………	配-36
マニュアルエアコンディショナー, クーラー&ヒーター(4S-FE, 3Y-P) ……	配-37
マニュアルエアコンディショナー, クーラー&ヒーター(2L, 2L-T) ……	配-38
オートエアコンディショナー, クーラー&ヒーター ……	配-39
オートエアコンディショナー, クーラー&ヒーター ……	配-40
オートエアコンディショナー, クーラー&ヒーター ……	配-41
オートエアコンディショナー, クーラー&ヒーター(プッシュ式)……………	配-42
オートエアコンディショナー, クーラー&ヒーター(プッシュ式)……………	配-43
エアピュリファイヤー……………	配-44

総配線図ロケーション

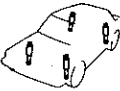
システム	ロケーション	システム	ロケーション
アイドルアップ	 配-7-4(7M-GE) 配-30-1(4S-FE)	タクシー用端子	 配-8-4
イグニッション	 配-5-3, 配-6-2	超音波雨滴除去ミラー	 配-34-4
インテリアランプ	 配-20-2	テールランプ & イルミネーション	 配-19-2
エアコンディショナー クーラー & ヒーター	 配-37-2 (マニュアル4S-FE, 3Y-P) 配-38-2 (マニュアル2L, 2L-T) 配-39-2(オート) 配-40-2(オート) 配-41-2(オート) 配-42-2(プッシュ式) 配-43-2(プッシュ式)	テレフォン	 配-35-3
エアピュリファイヤー	 配-44-1	電源	 配-4-1
オートドライブ	 配-22-1	テンションリデューサー	 配-31-4
オーバードライブ	 配-25-1	電動ミラー	 配-35-1
キャブレター	 配-7-3	ドアロック	 配-29-2
クリアランスソナー	 配-26-2	トランスミッション インジケーター	 配-23-3
クロック	 配-33-1	排出ガス浄化装置	 配-8-1
コーナーリングランプ	 配-18-3	バックアップランプ	 配-23-4
コンビネーションメーター	 配-16-2(アナログ) 配-17-2(デジタル)	パワーウィンドウ	 配-27-3
サイドワイパー & ウォッシャー	 配-24-4	パワーシート	 配-28-2
シガレットライター	 配-33-1	パワーステアリング	 配-20-4
シフトロックシステム	 配-8-3	フォグランプ	 配-18-4
充電	 配-7-2	ワイパーデアイサー	 配-33-4
スターティング	 配-5-1	フロントワイパ & ウォッシャー	 配-24-1
ストップランプ	 配-22-3	フューエルヒーター	 配-7-1
ターンシグナル & ハザード	 配-21-2	ヘッドランプ & コンライト	 配-18-2
		ホーン	 配-21-3

システム	ロケーション	システム	ロケーション
ムーンルーフ	 配-27-1		
ラジエーターファン & コンデンサーファン	 配-36-2		
ラジオ & ステレオ	 配-33-2(CDなし) 配-34-1(CD付き)		
リヤウインドウ デフォッガー	 配-26-3		
リヤワイパー & ウォッシャー	 配-24-2		
ABS	 配-31-2(TRCなし) 配-32-2(TRC付き)		
ECT	 配-23-1		
EFI	 配-10-2(4S-FE), 配-11-2(1G-FE), 配-12-2(1G-GE), 配-13-2(1JZ-GE), 配-14-2(1JZ-GTE), 配-15-2(7M-GE)		
EGR	 配-9-2		
TEMS	 配-25-3		
TRC	 配-30-3		

配



電源

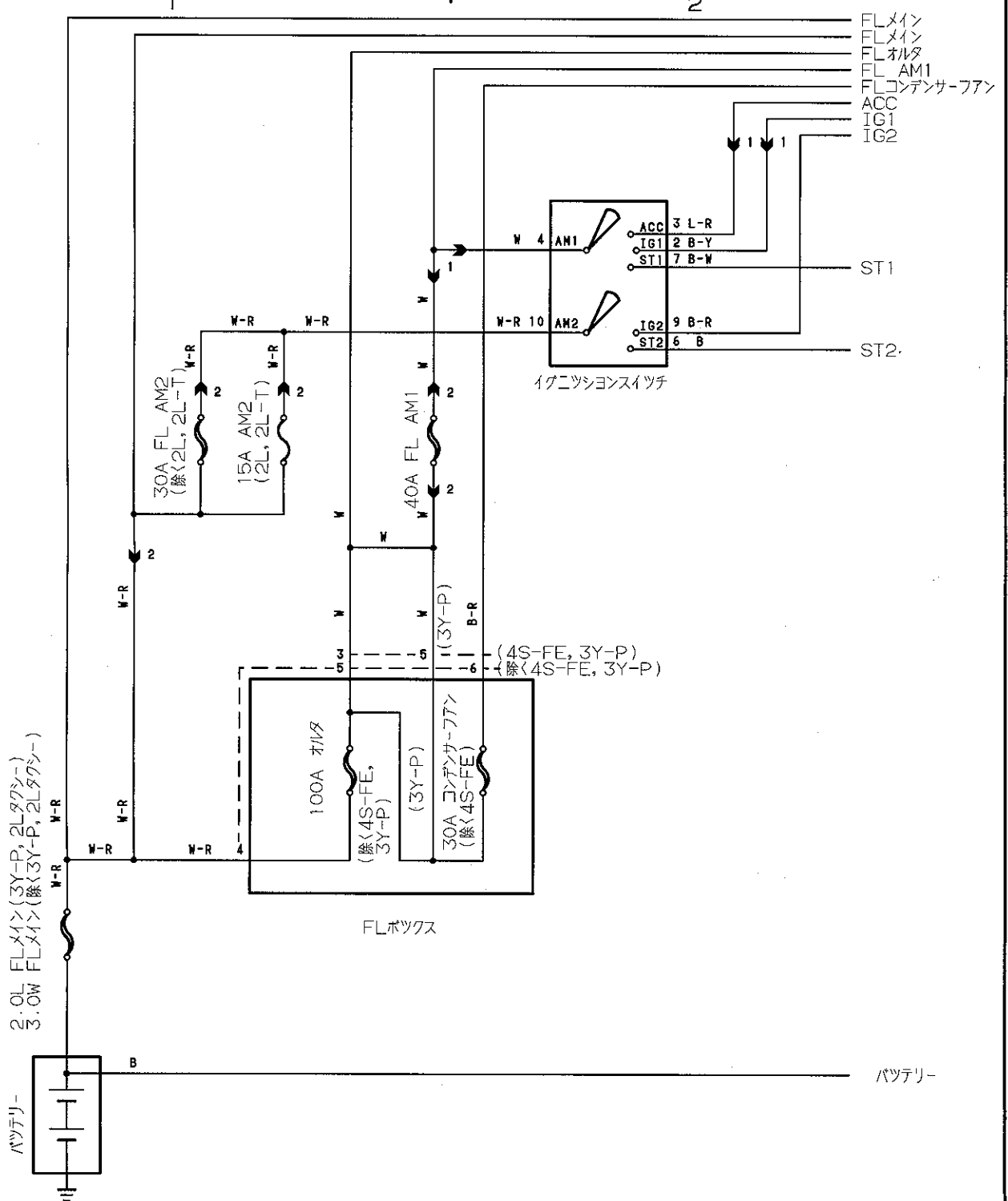



スターテイング



イグニツション

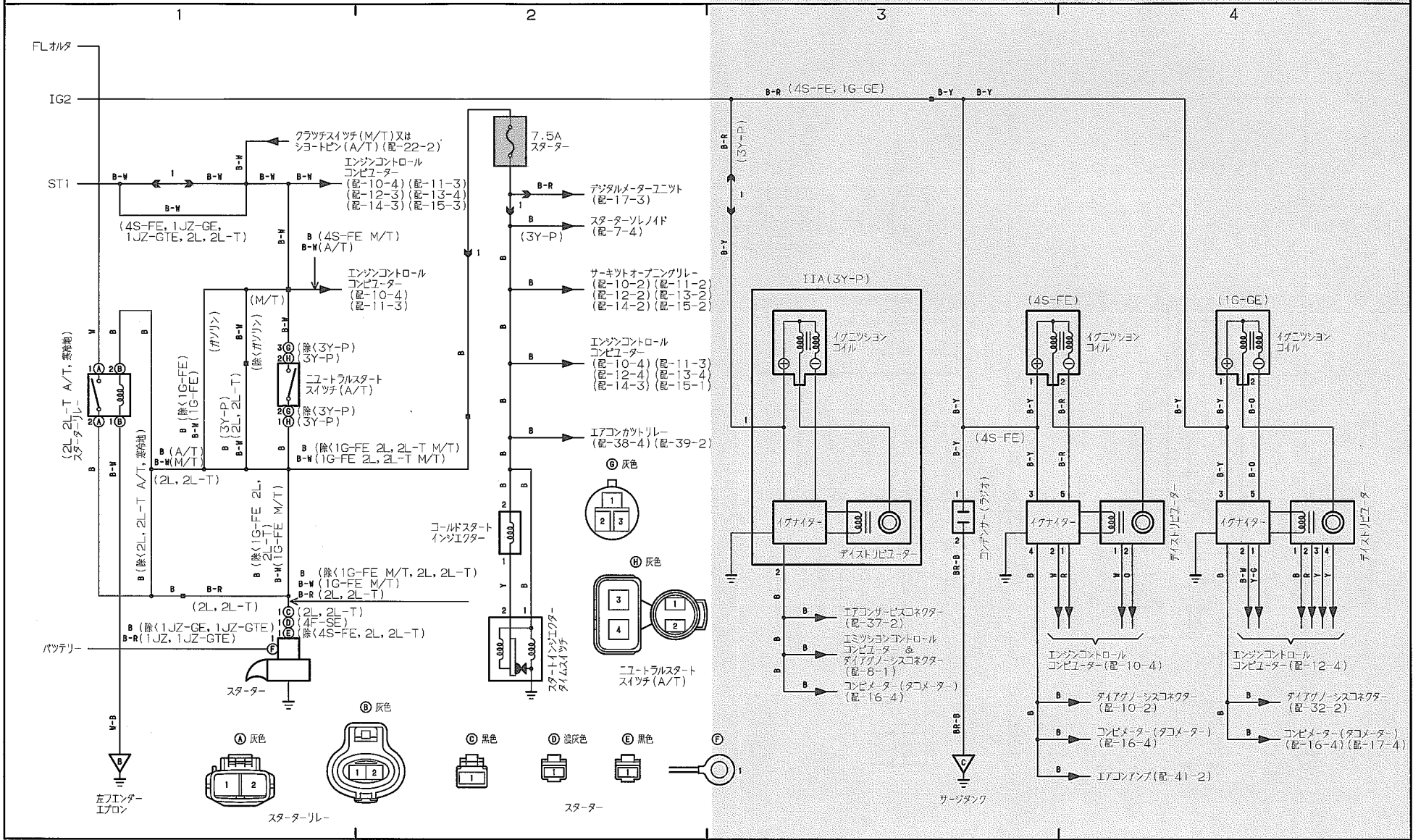

イグニッション

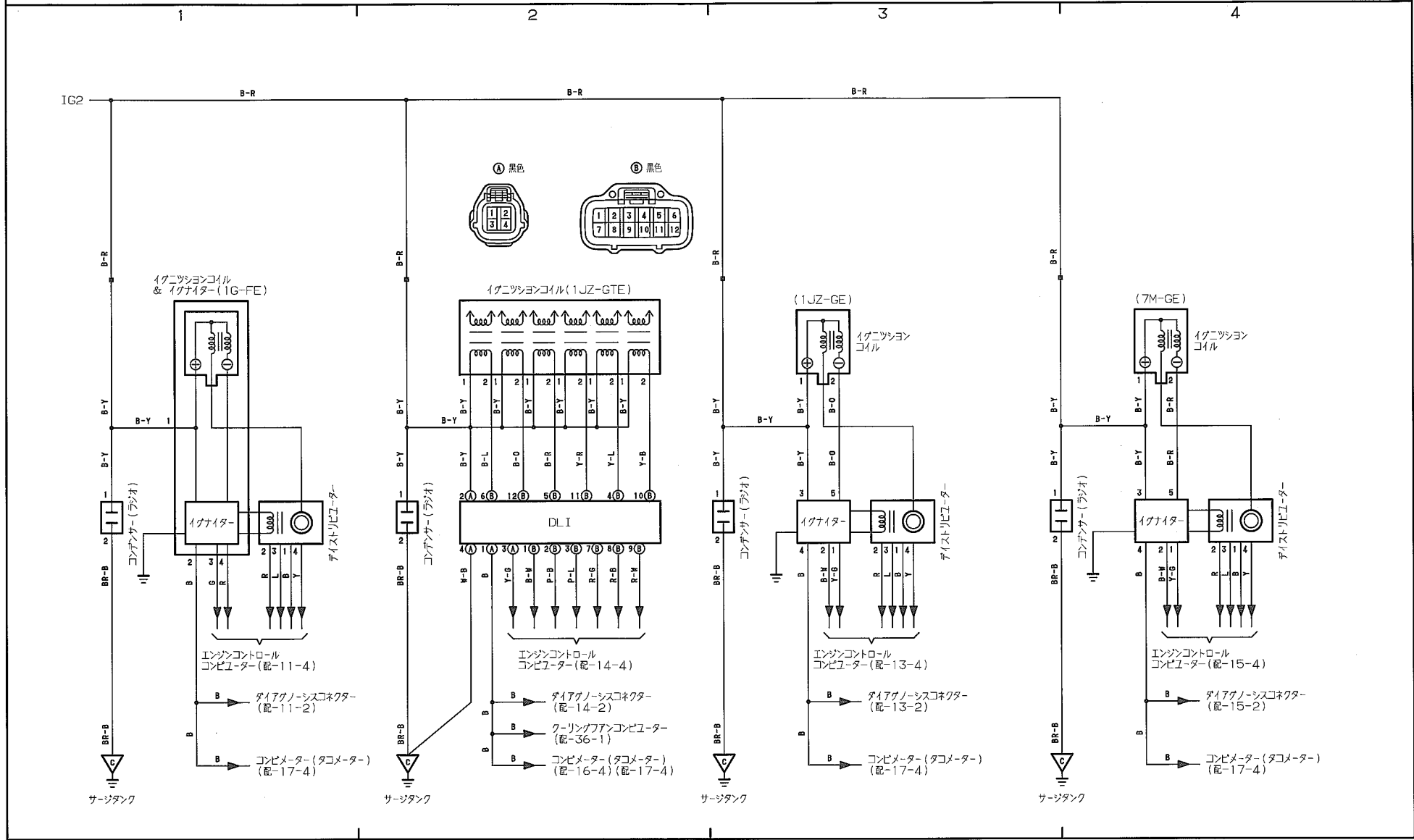

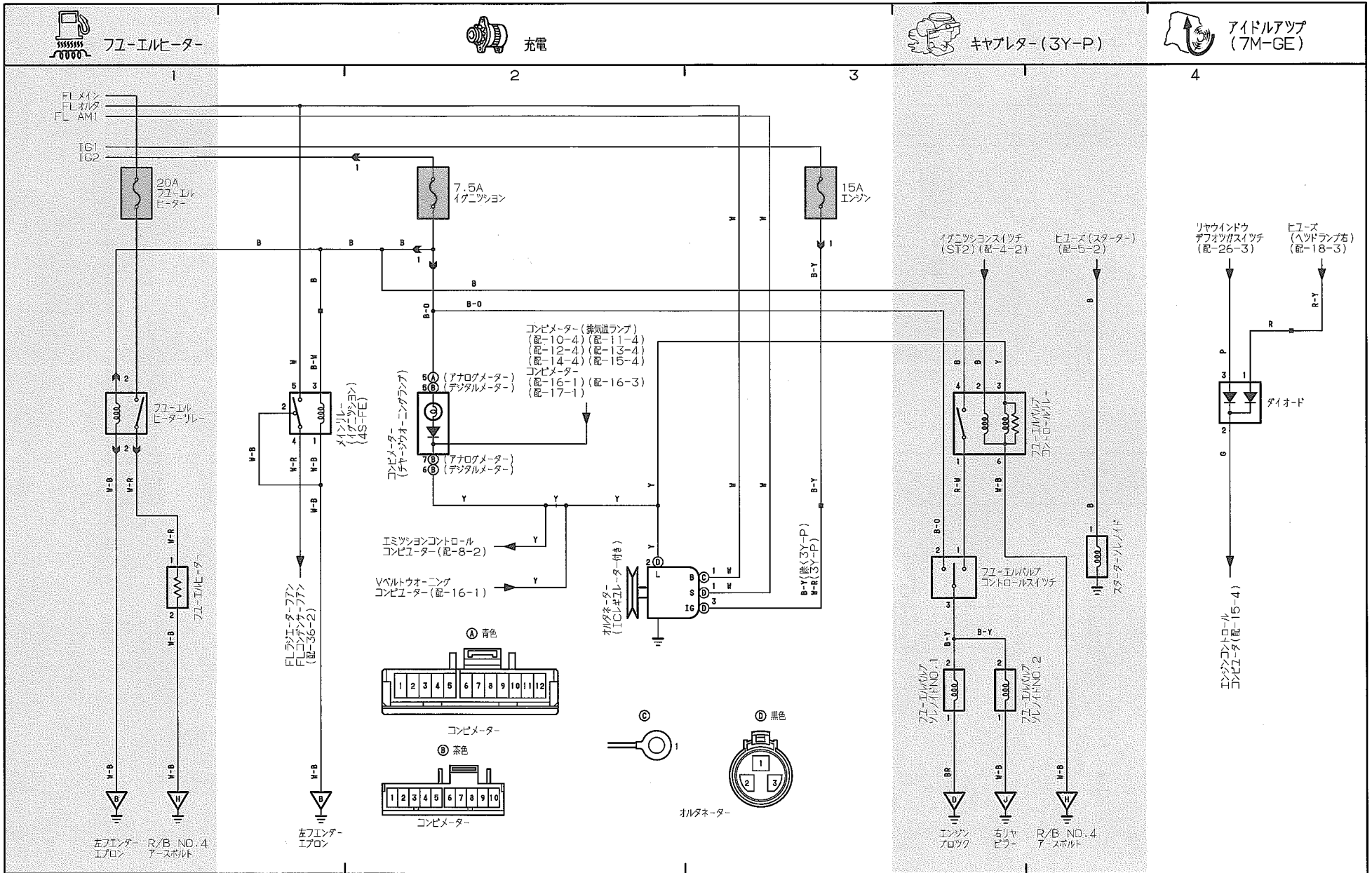



排出ガス浄化装置 (3Y-P)



シフトロックシステム



タクシー用端子

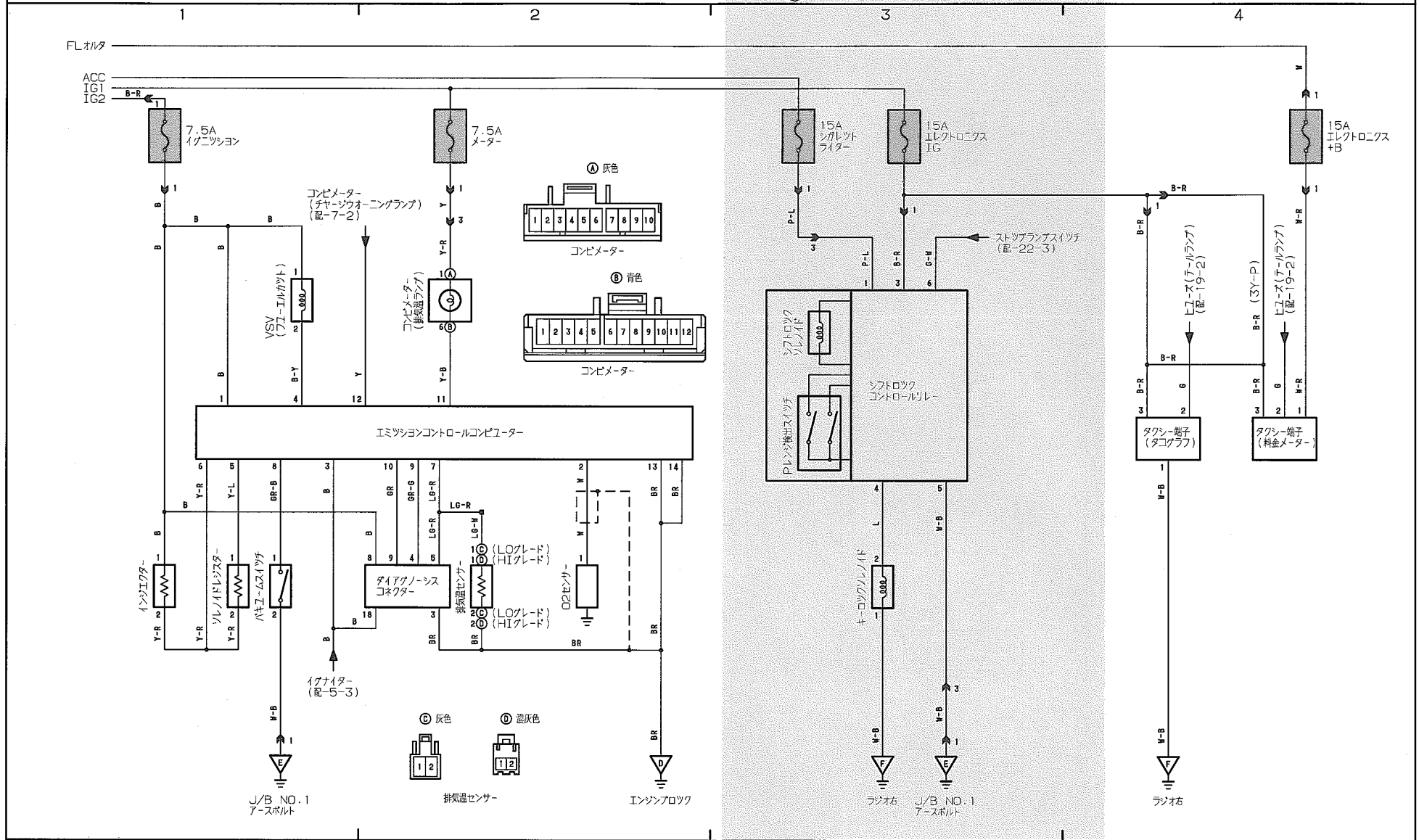

EGR (2L, 2L-T)

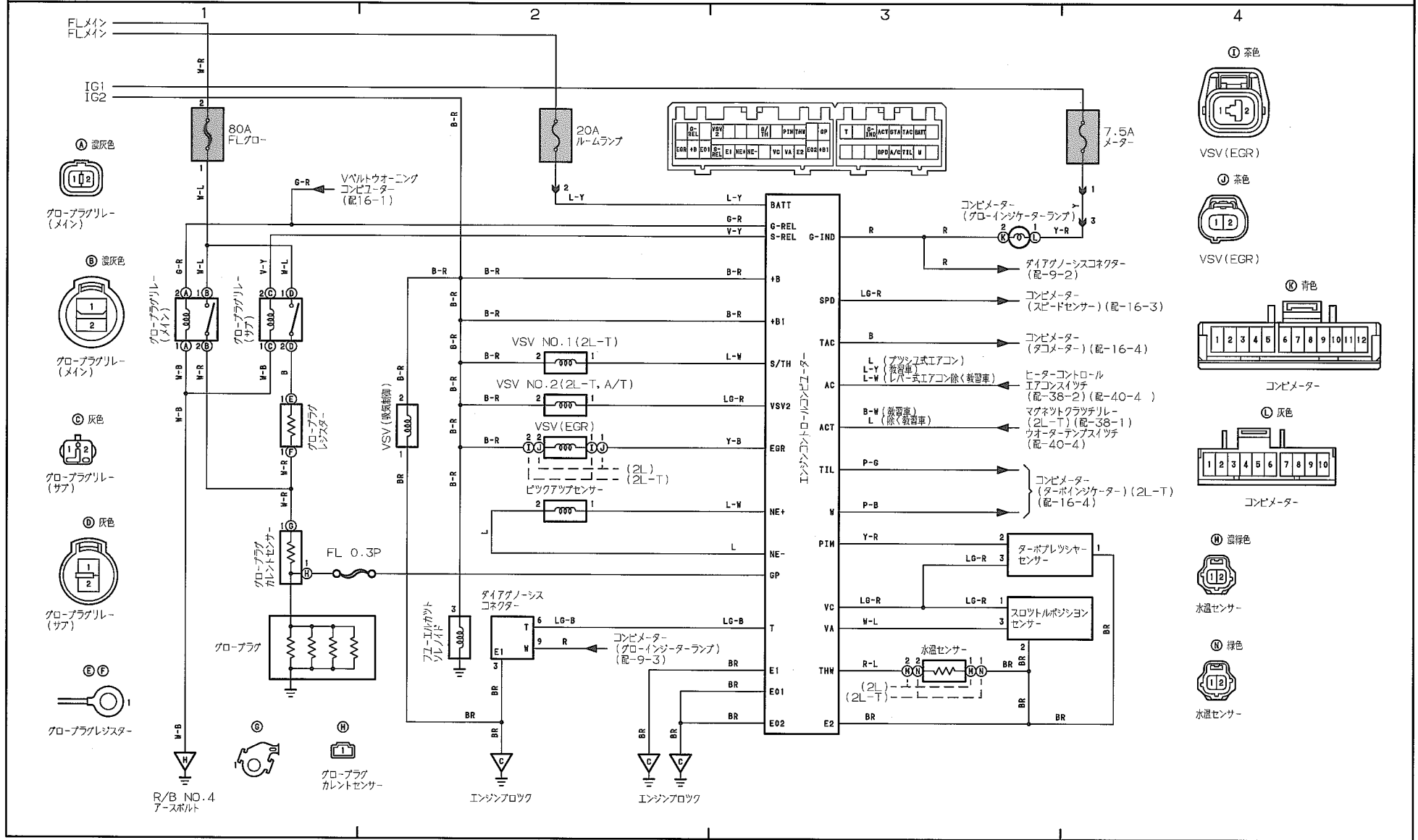

EFI (4S-FE)

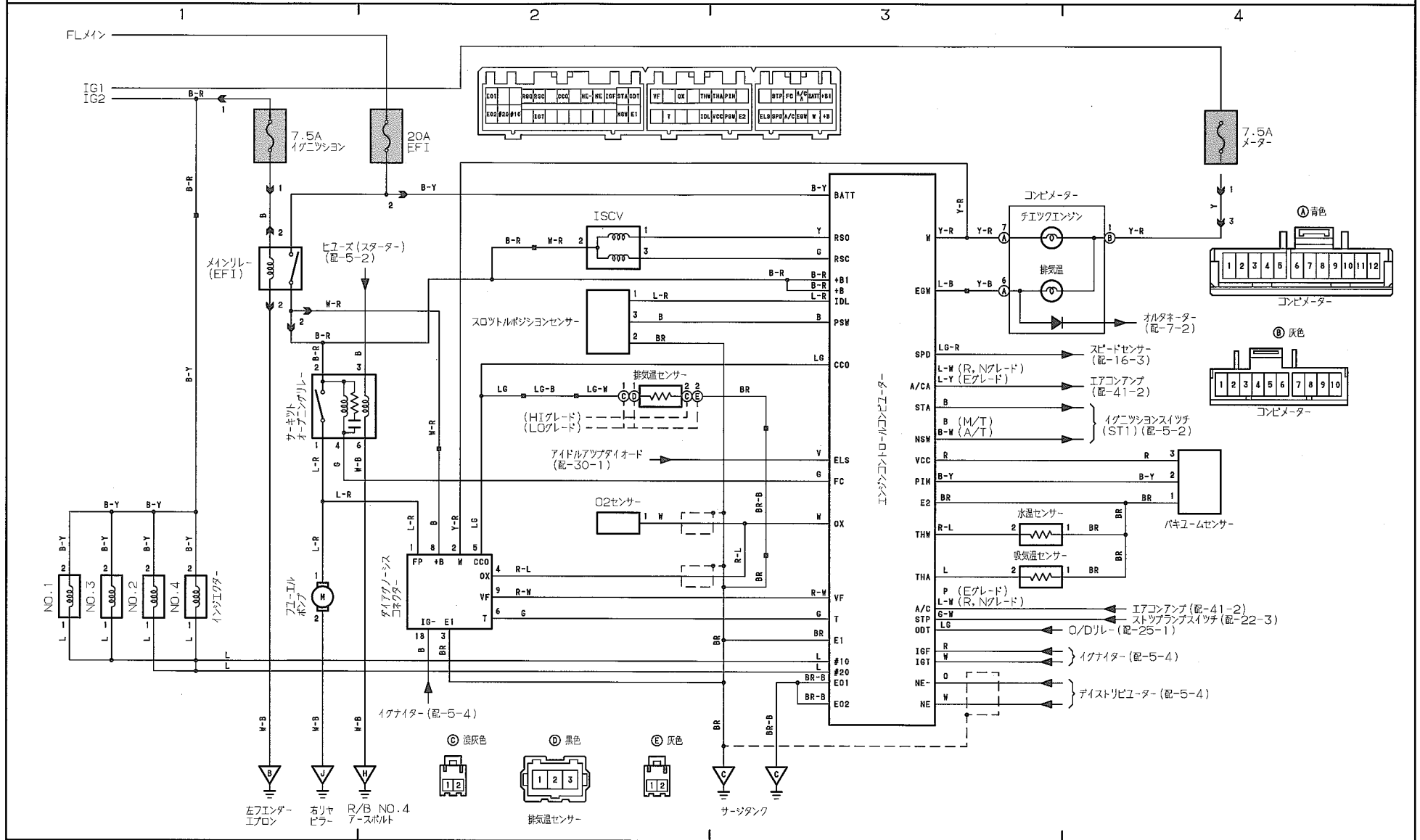

EFI (1G-FE)

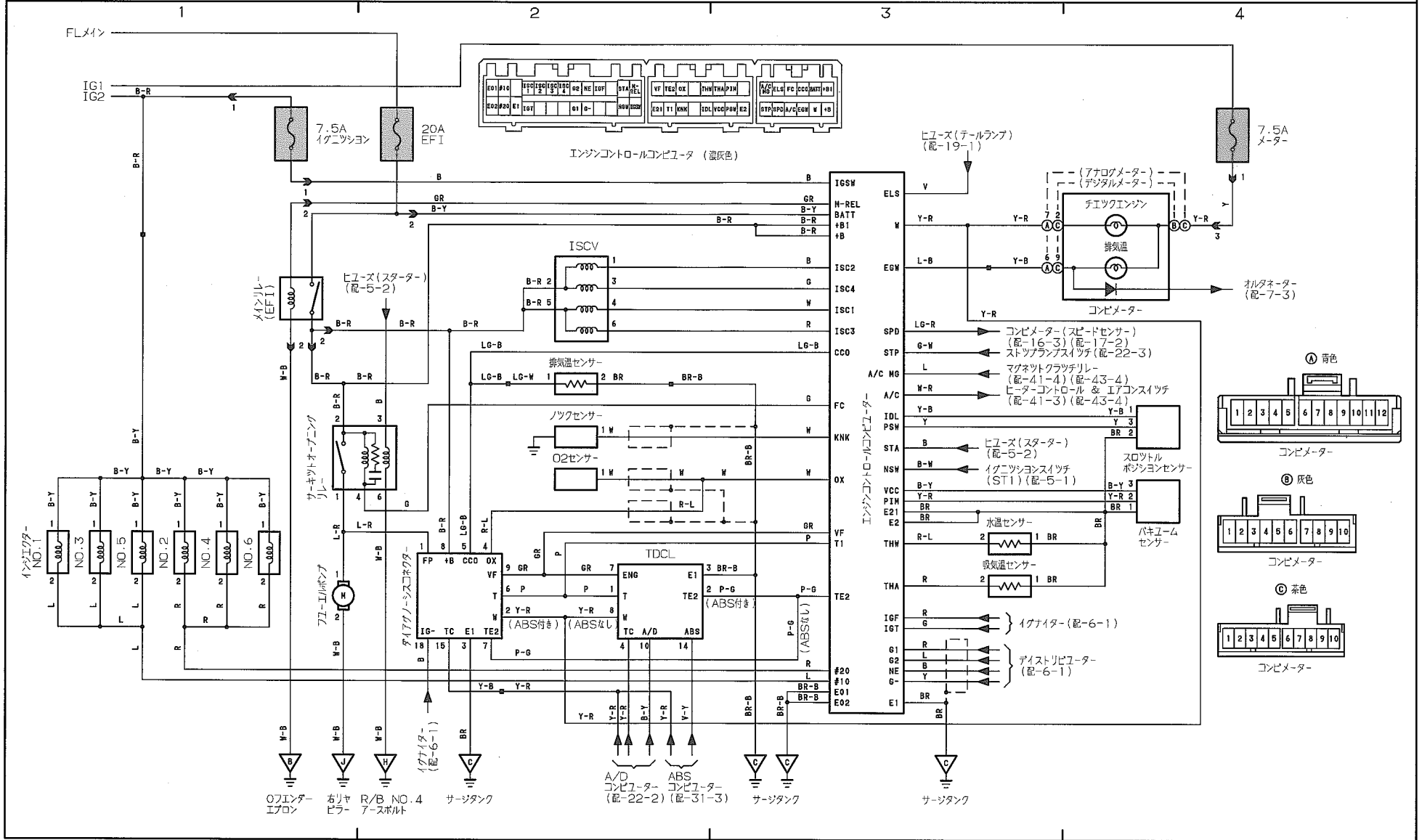

EFI (1G-GE)

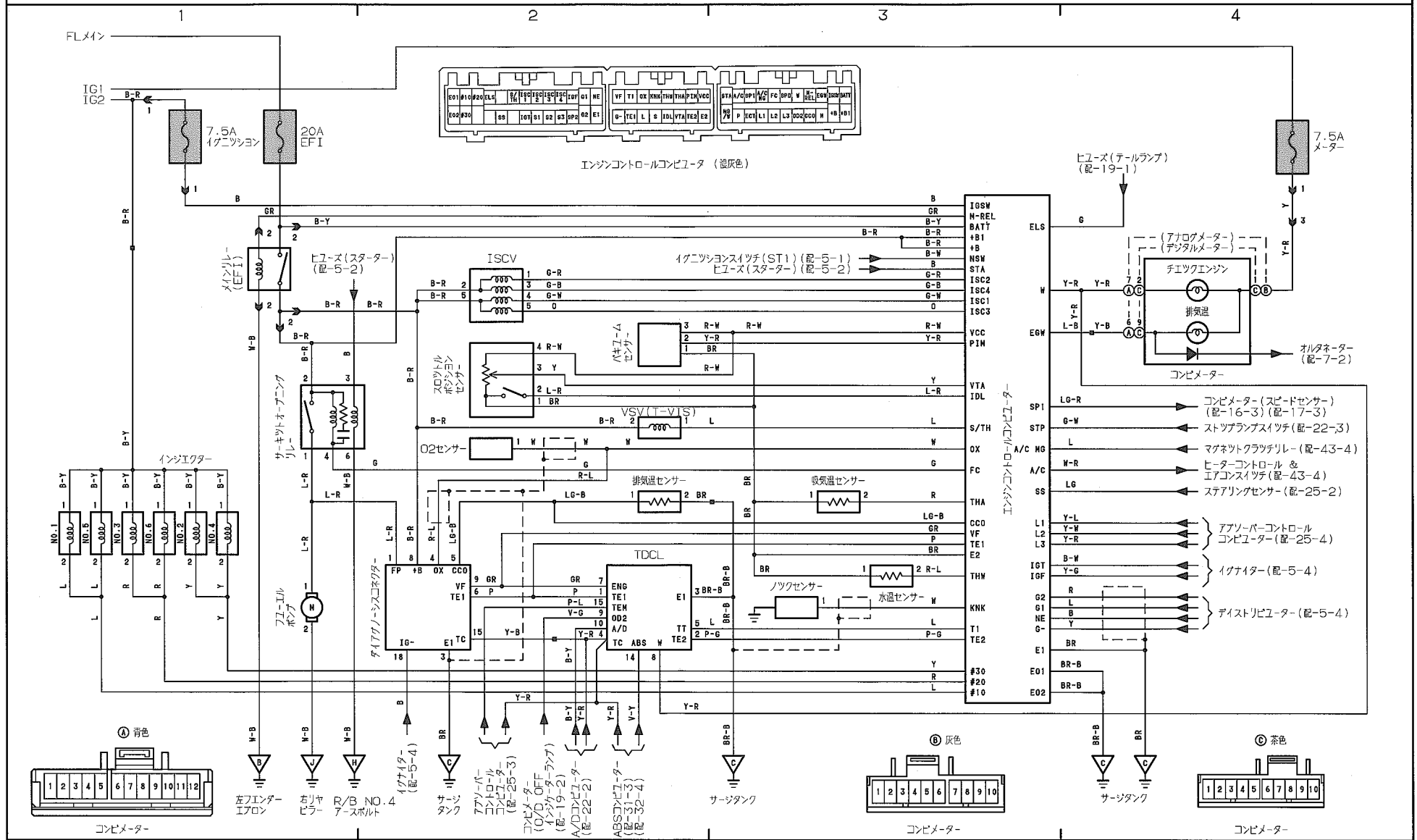

EFI (1JZ-GE)

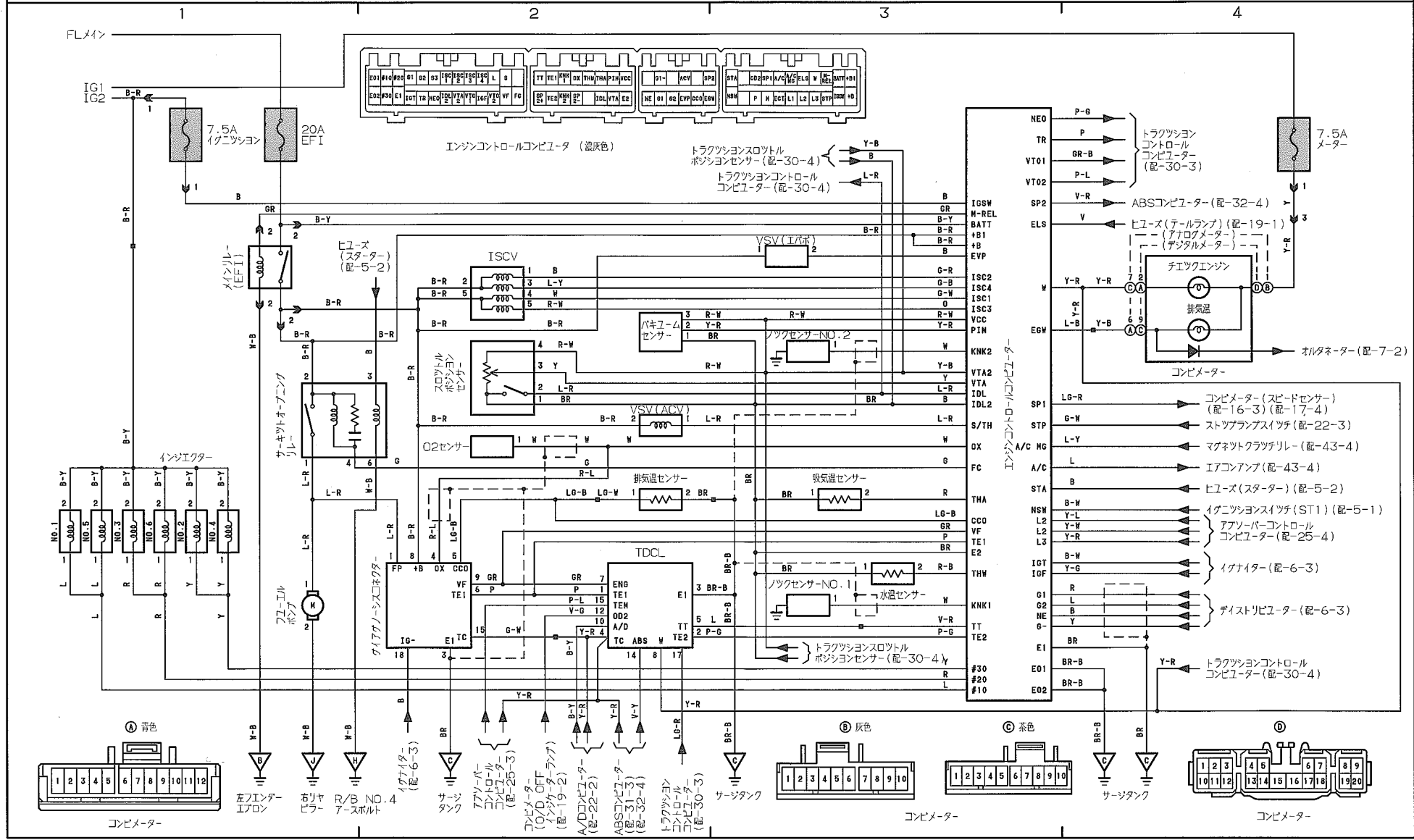

EFI (7M-GE)

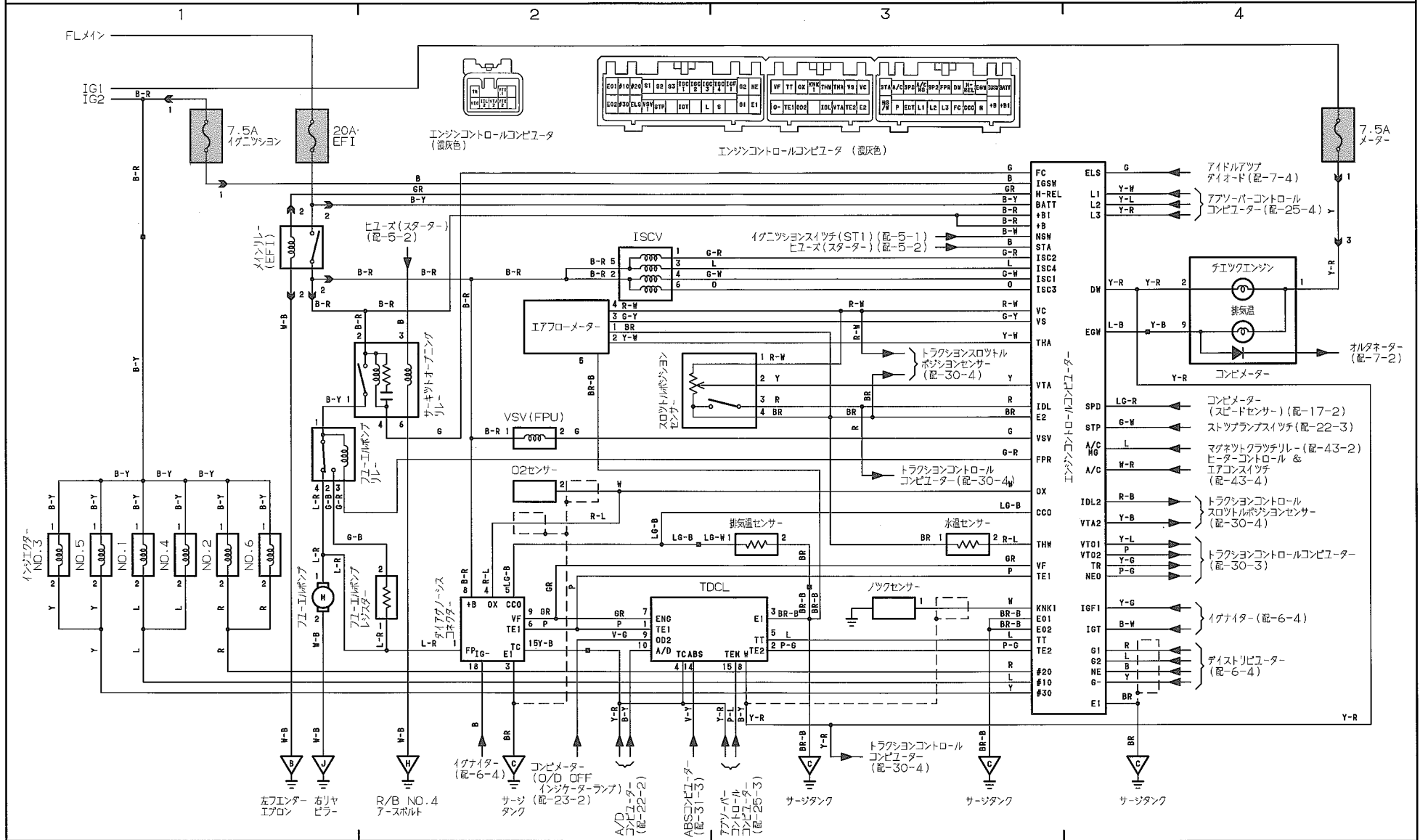



コンビネーションメーター (アナログ)

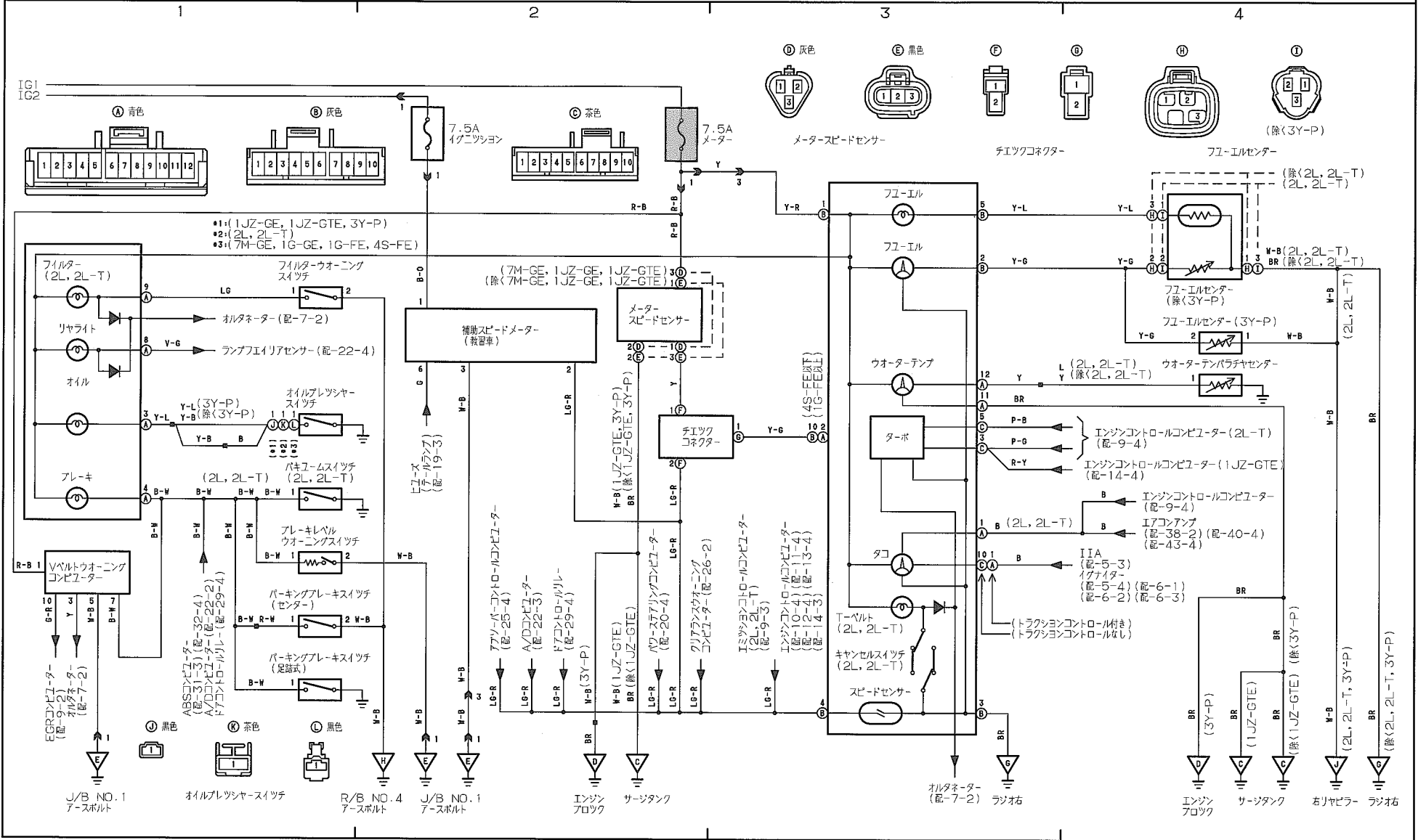



テールランプ & イルミネーション

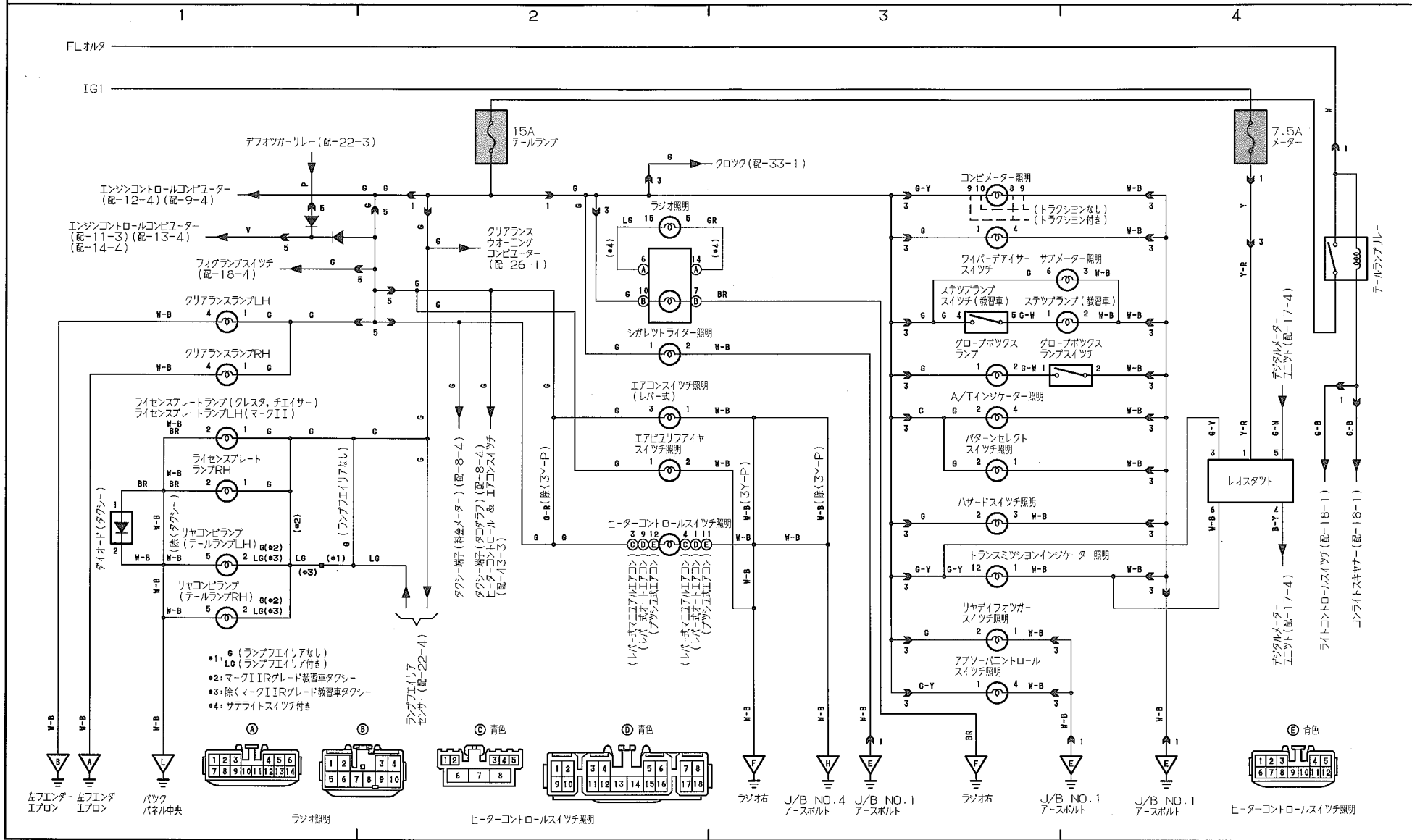

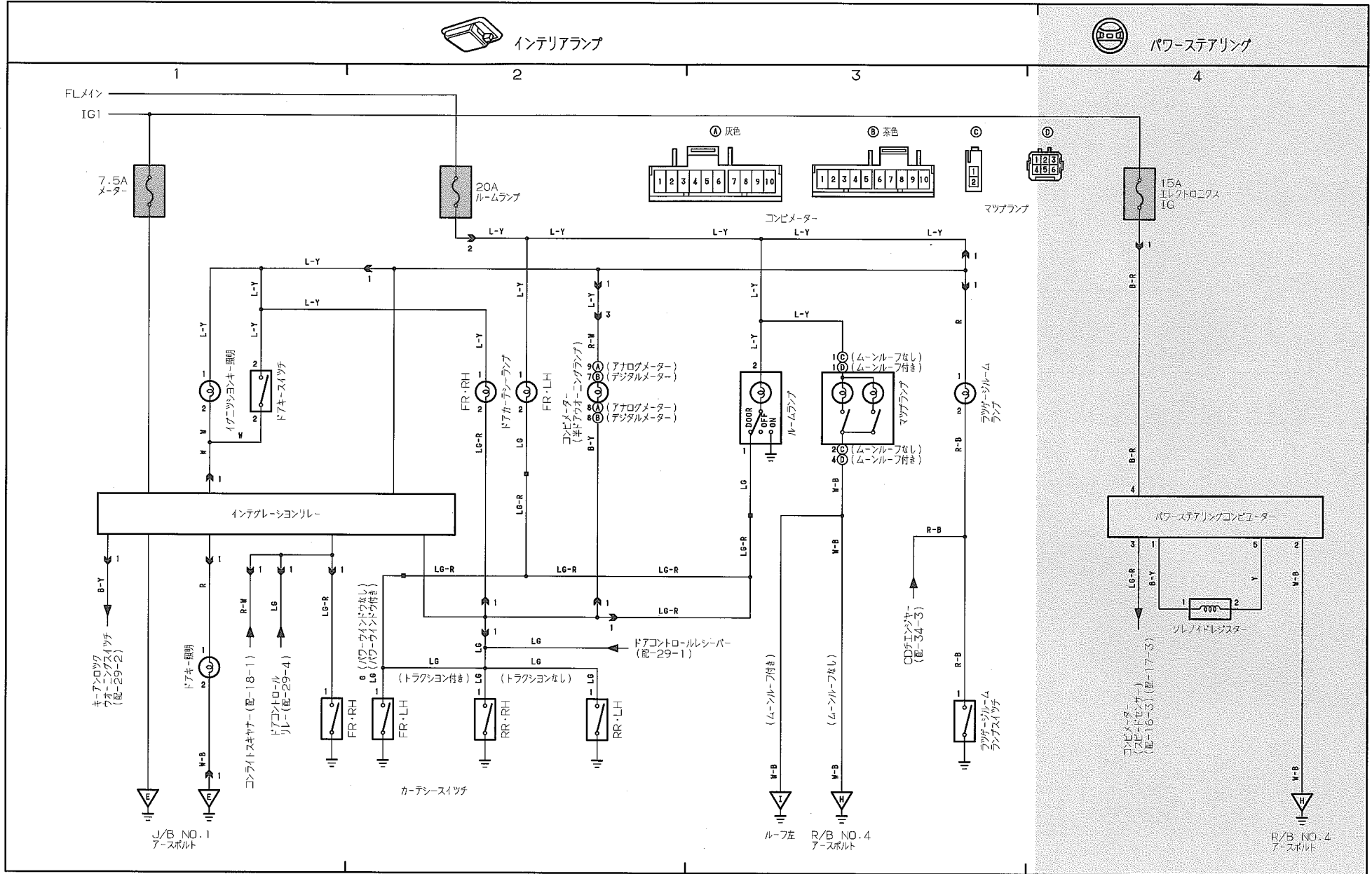

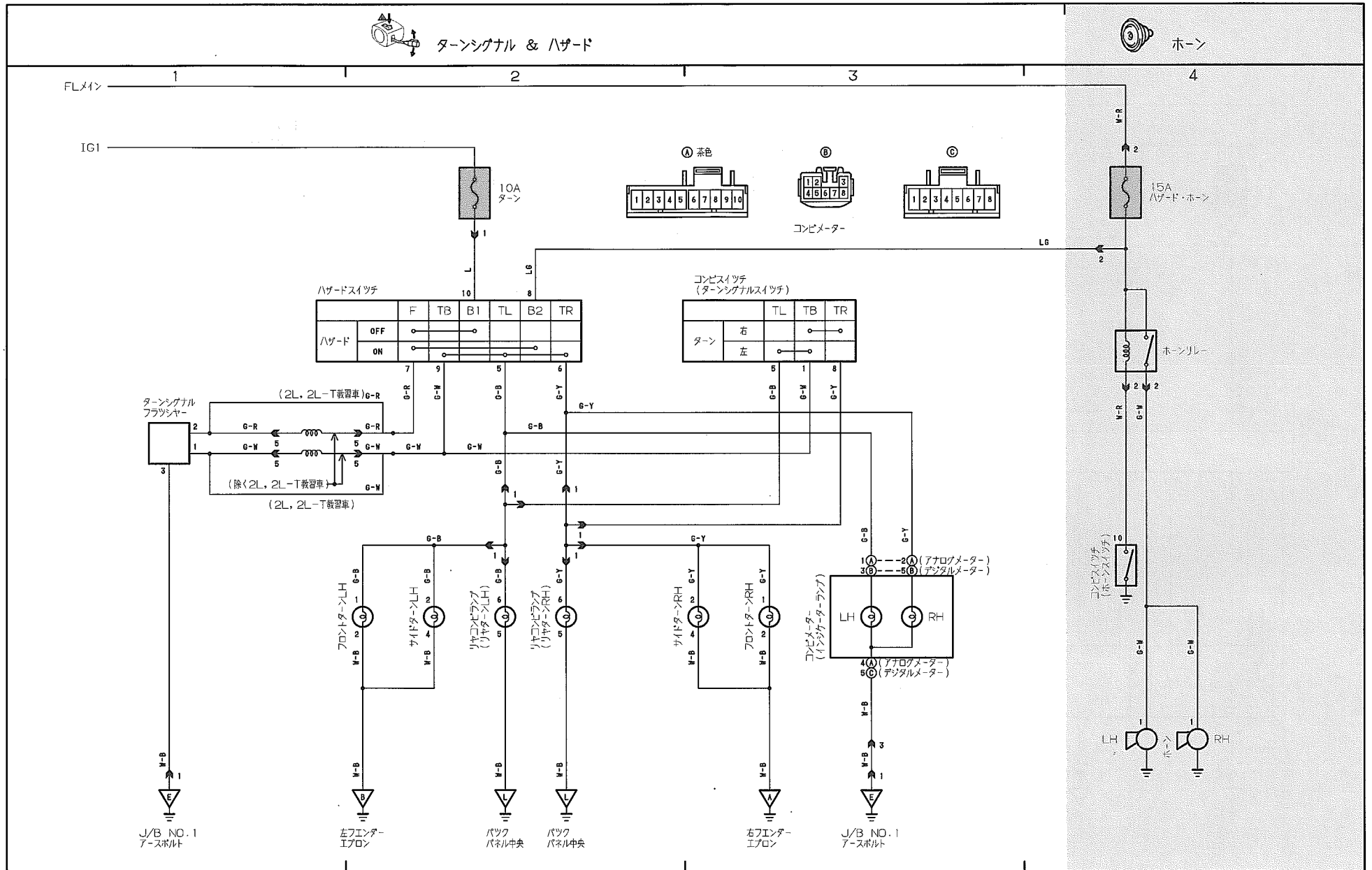

O/D オーバードライブ



TEMS

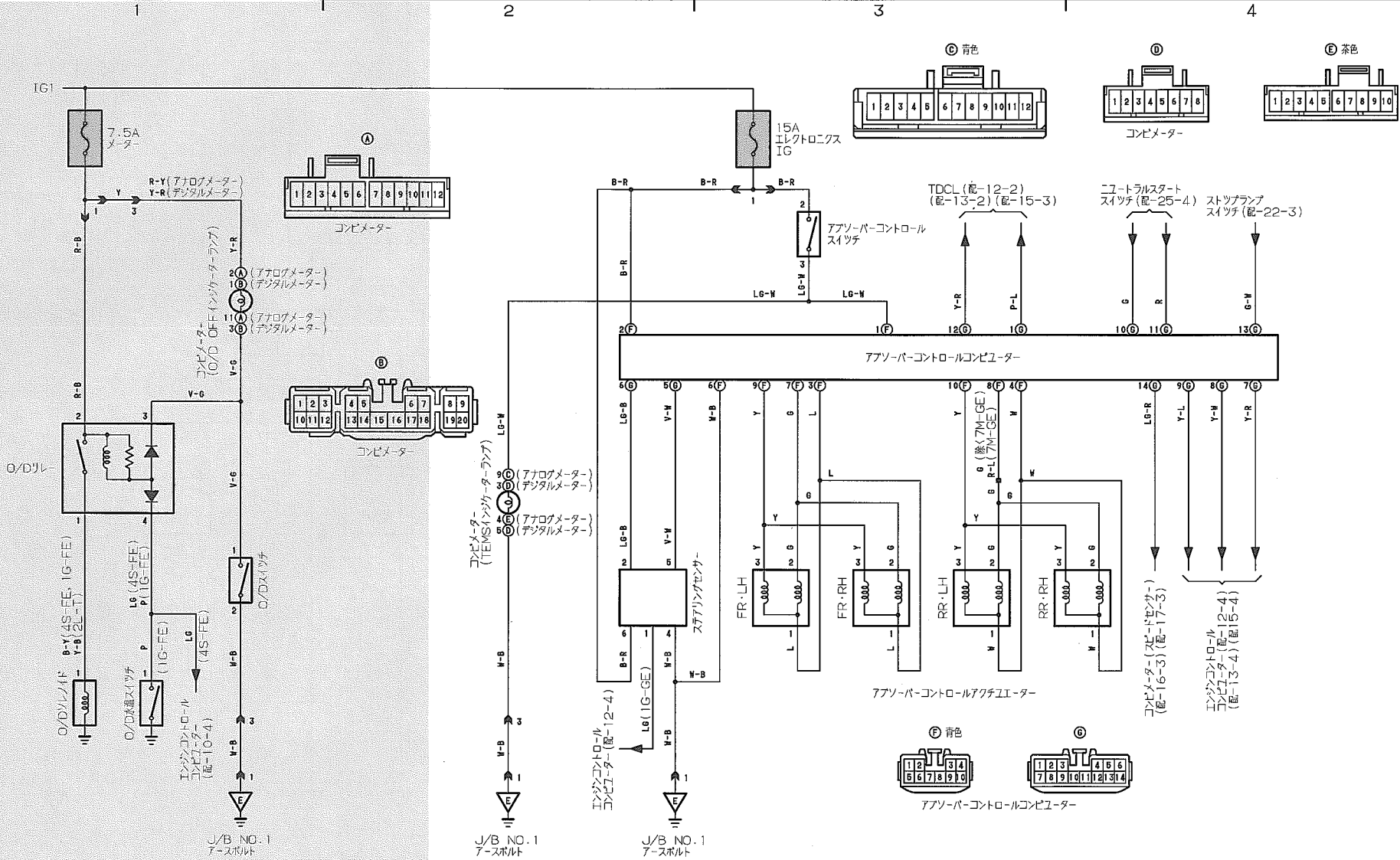

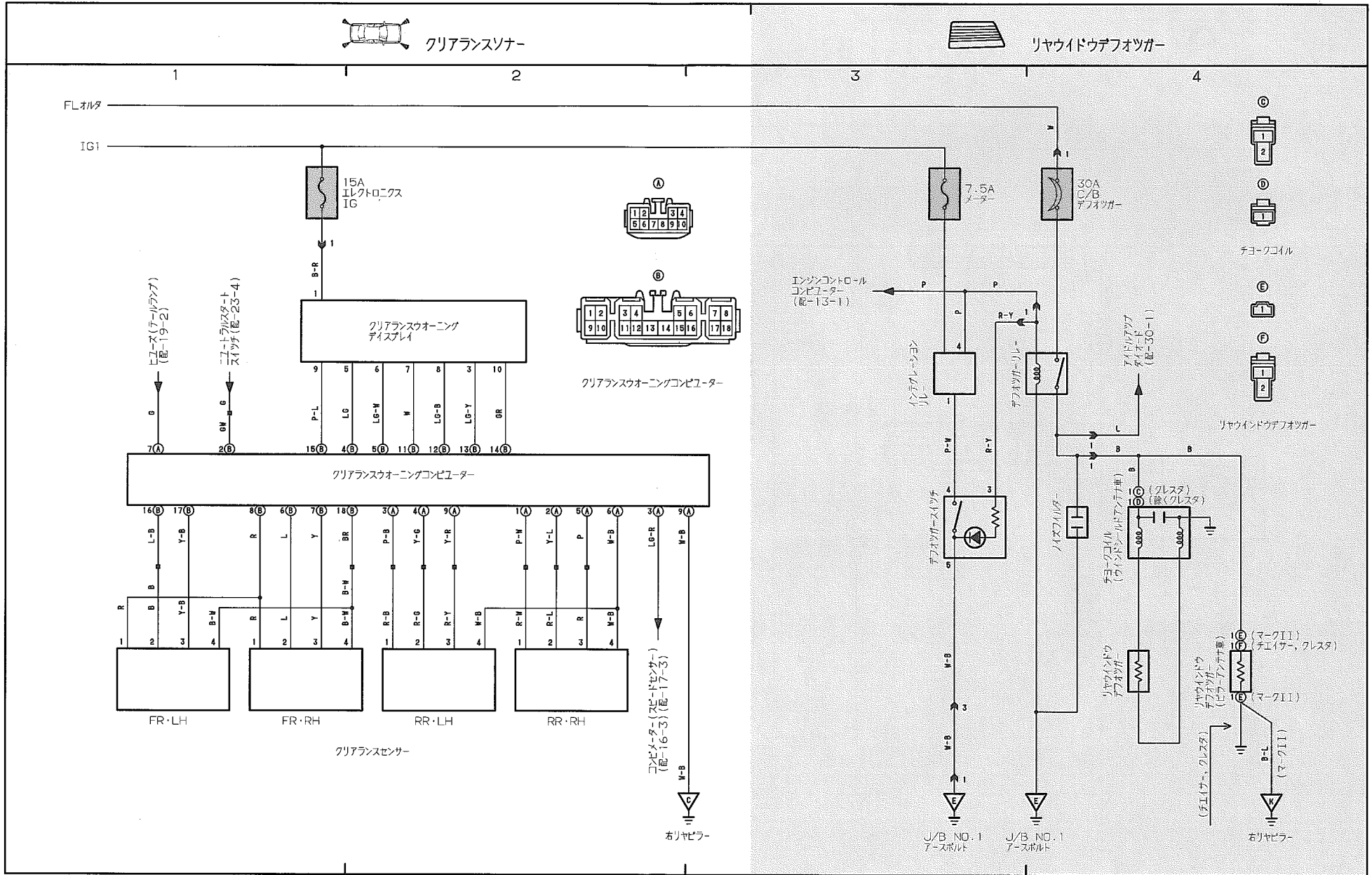

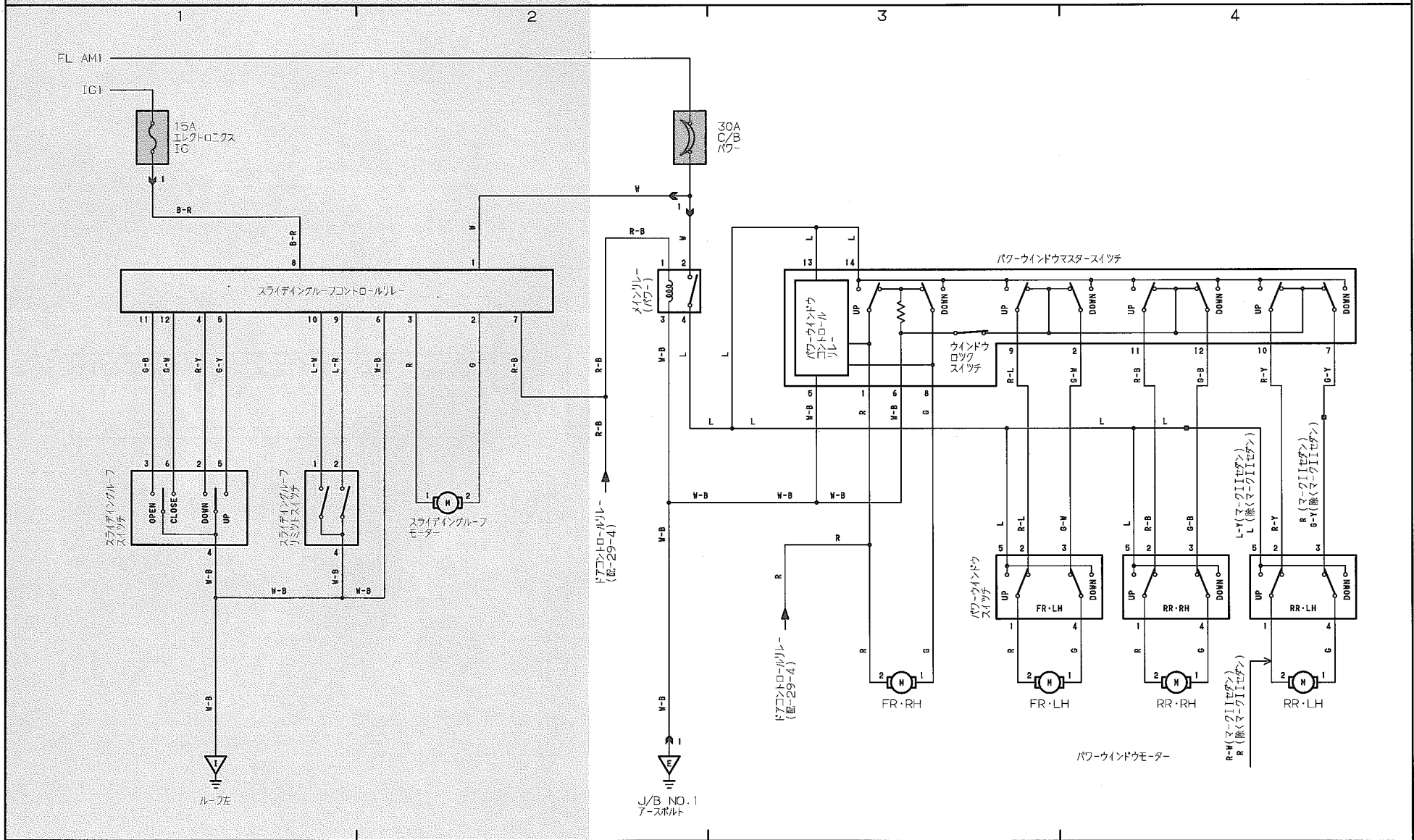
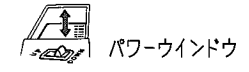
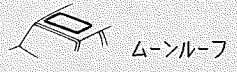

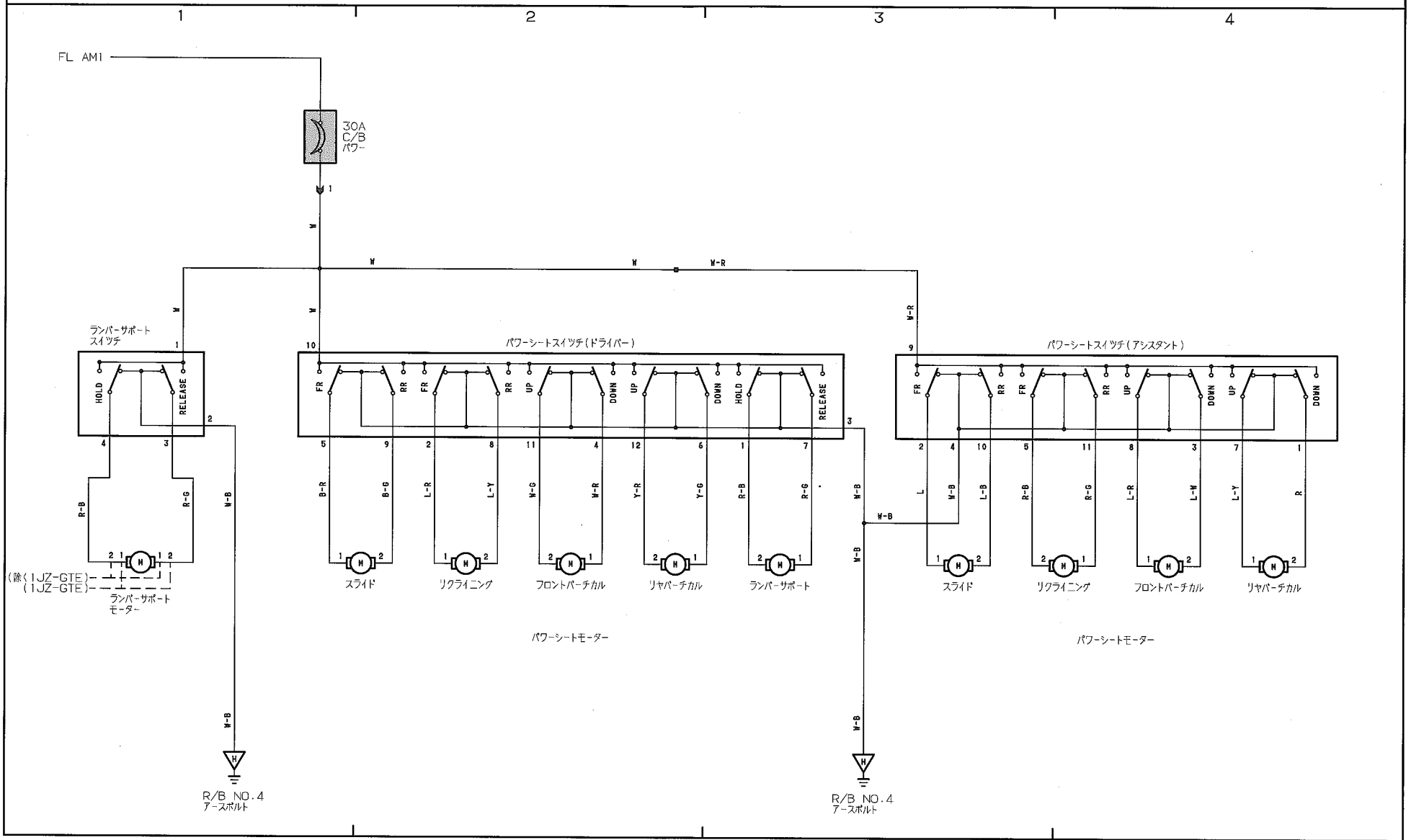

ドアロック

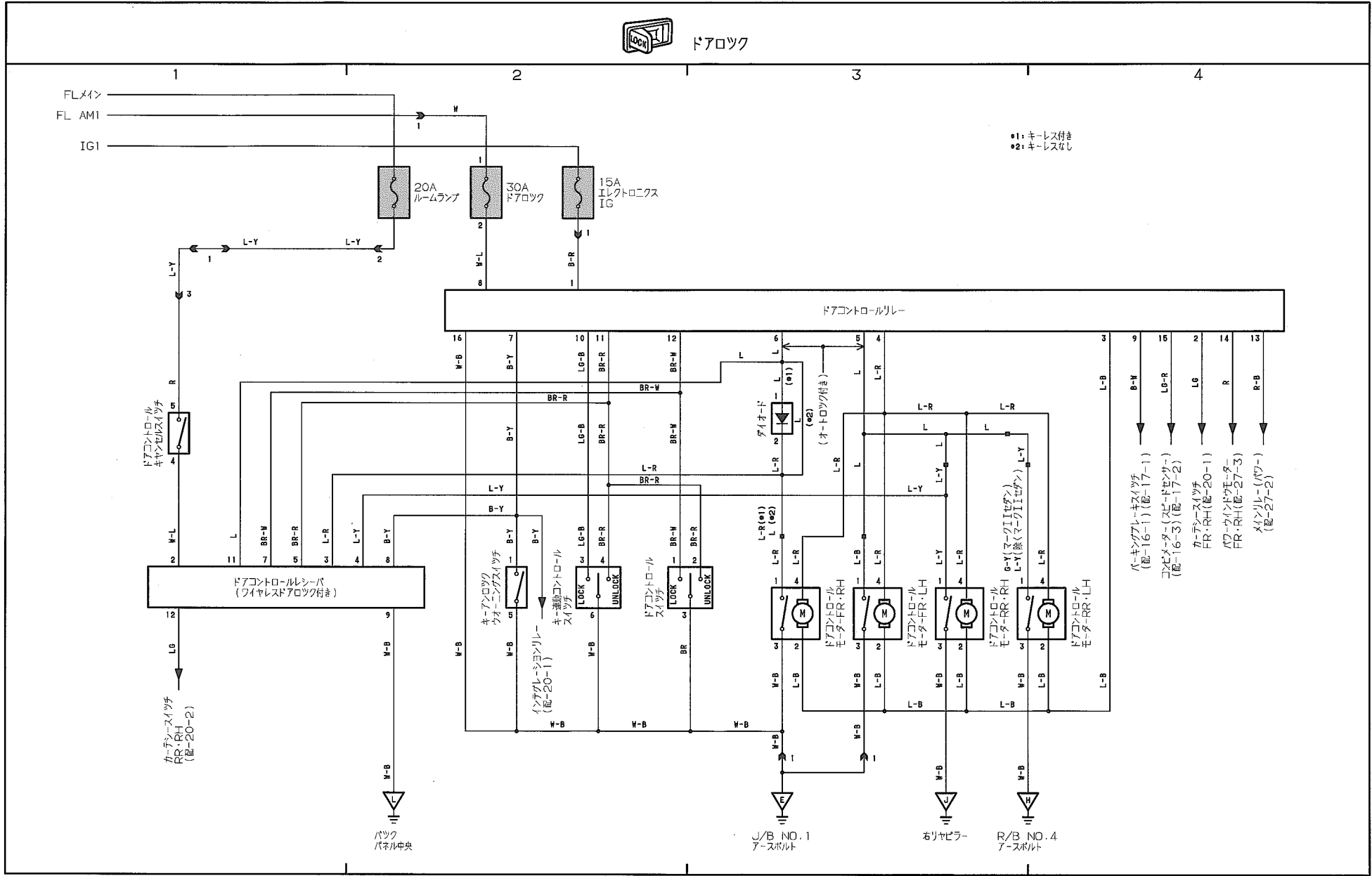



アイドルアップ (4S-FE)

TRC トラクションコントロール

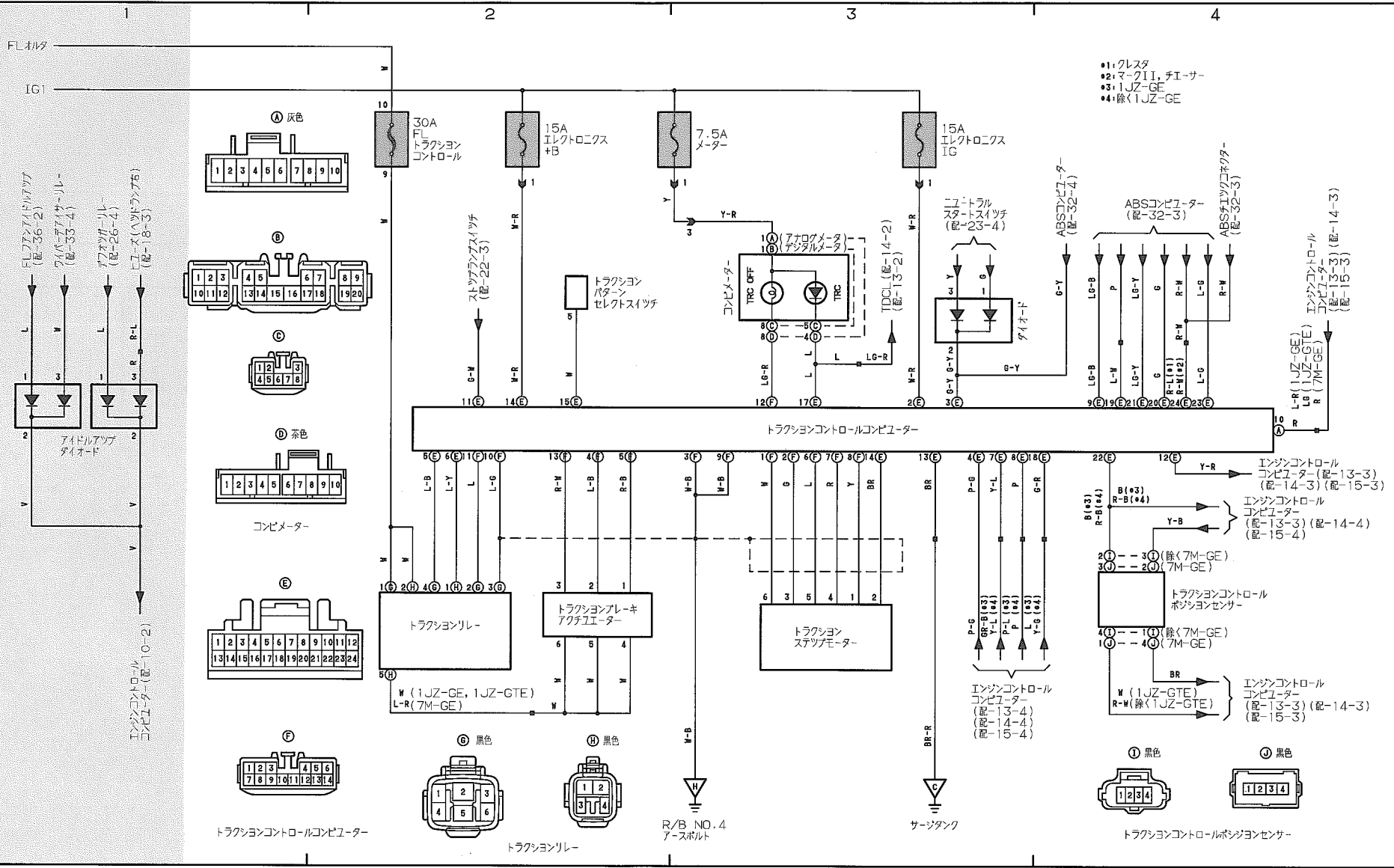

- 1: クレスタ
- 2: マークII, チーサー
- 3: 1JZ-GE
- 4: 除く1JZ-GE

ABS (トラクションコントロールなし)

テンションリデューサー

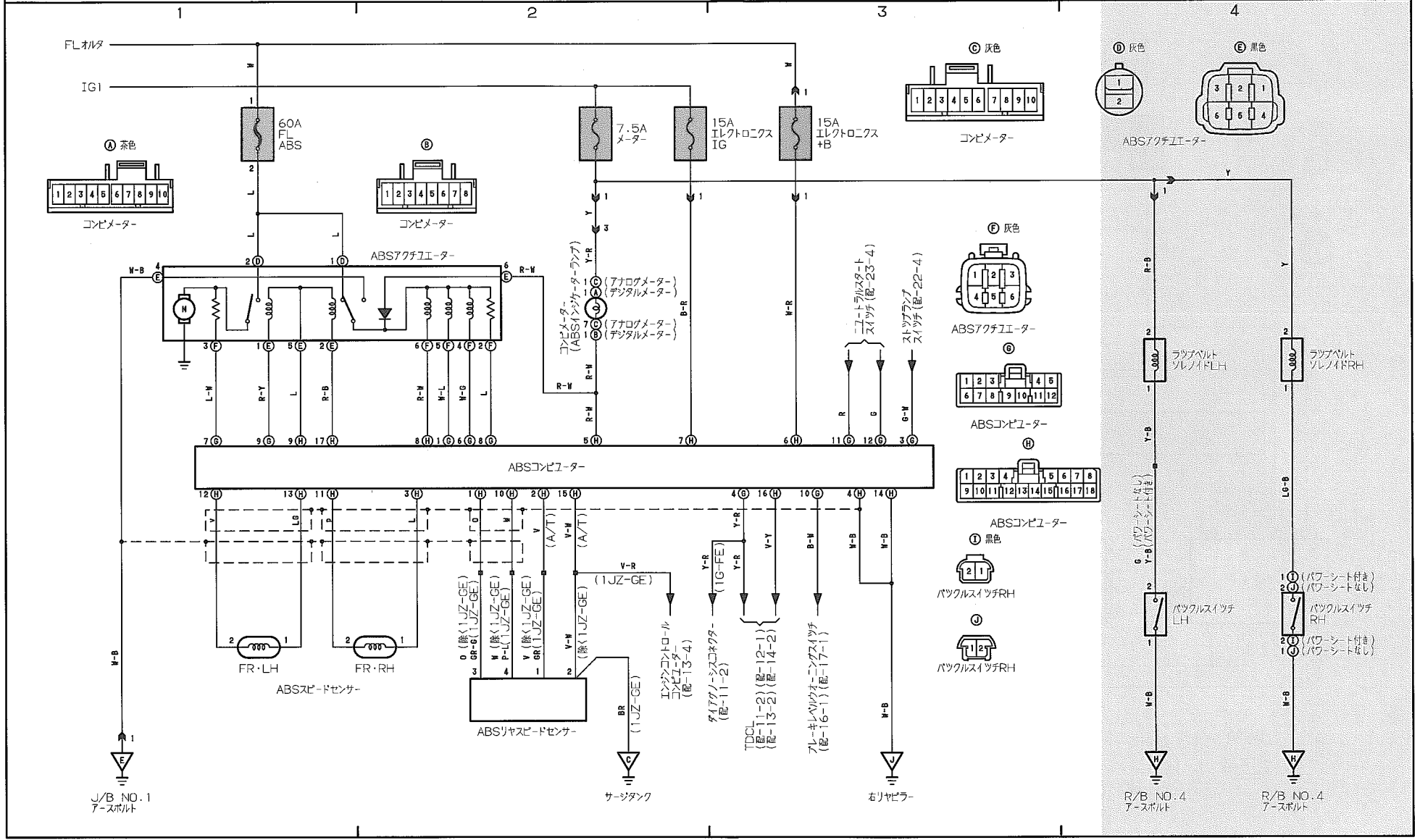



ABS (トラクションコントロール付き)

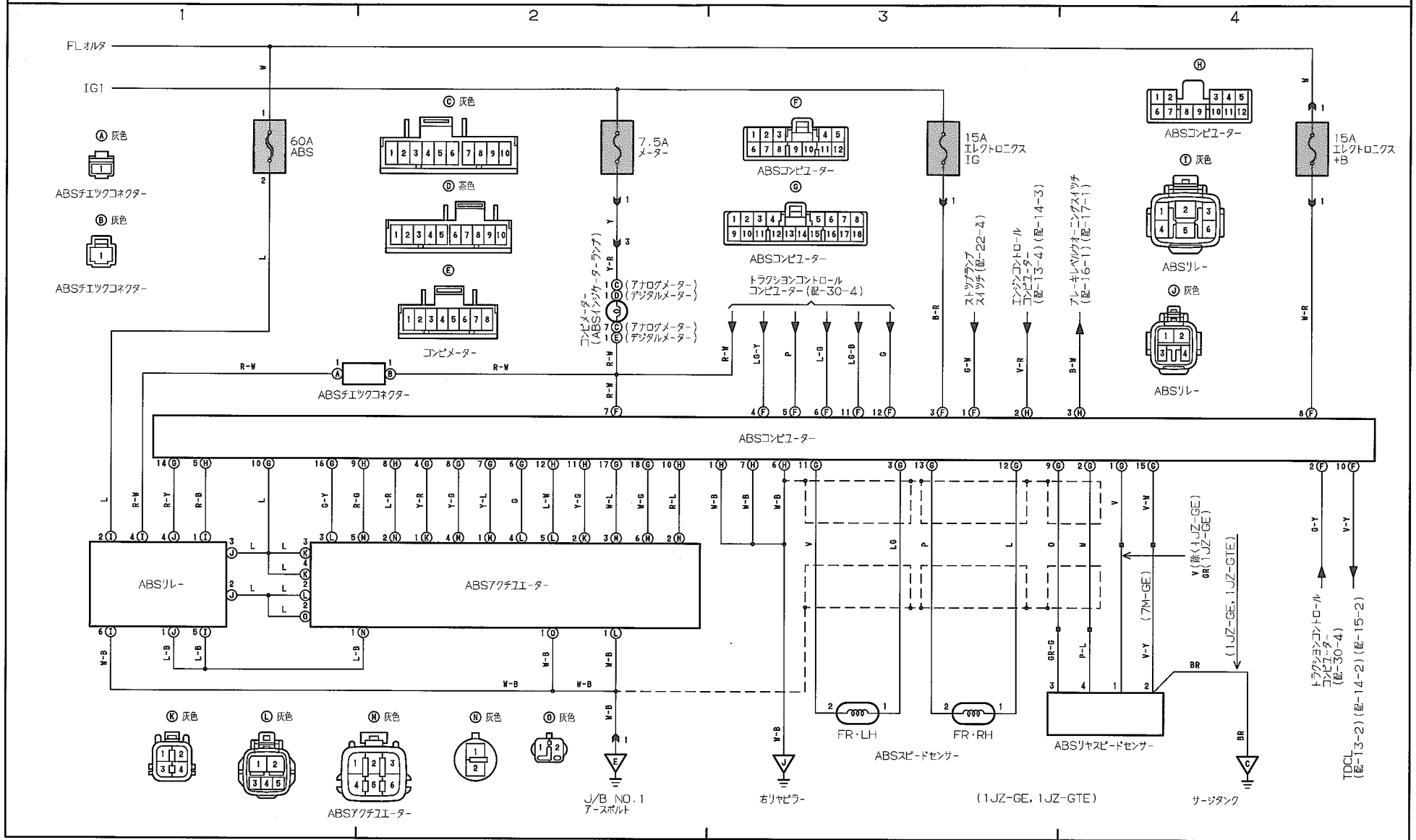

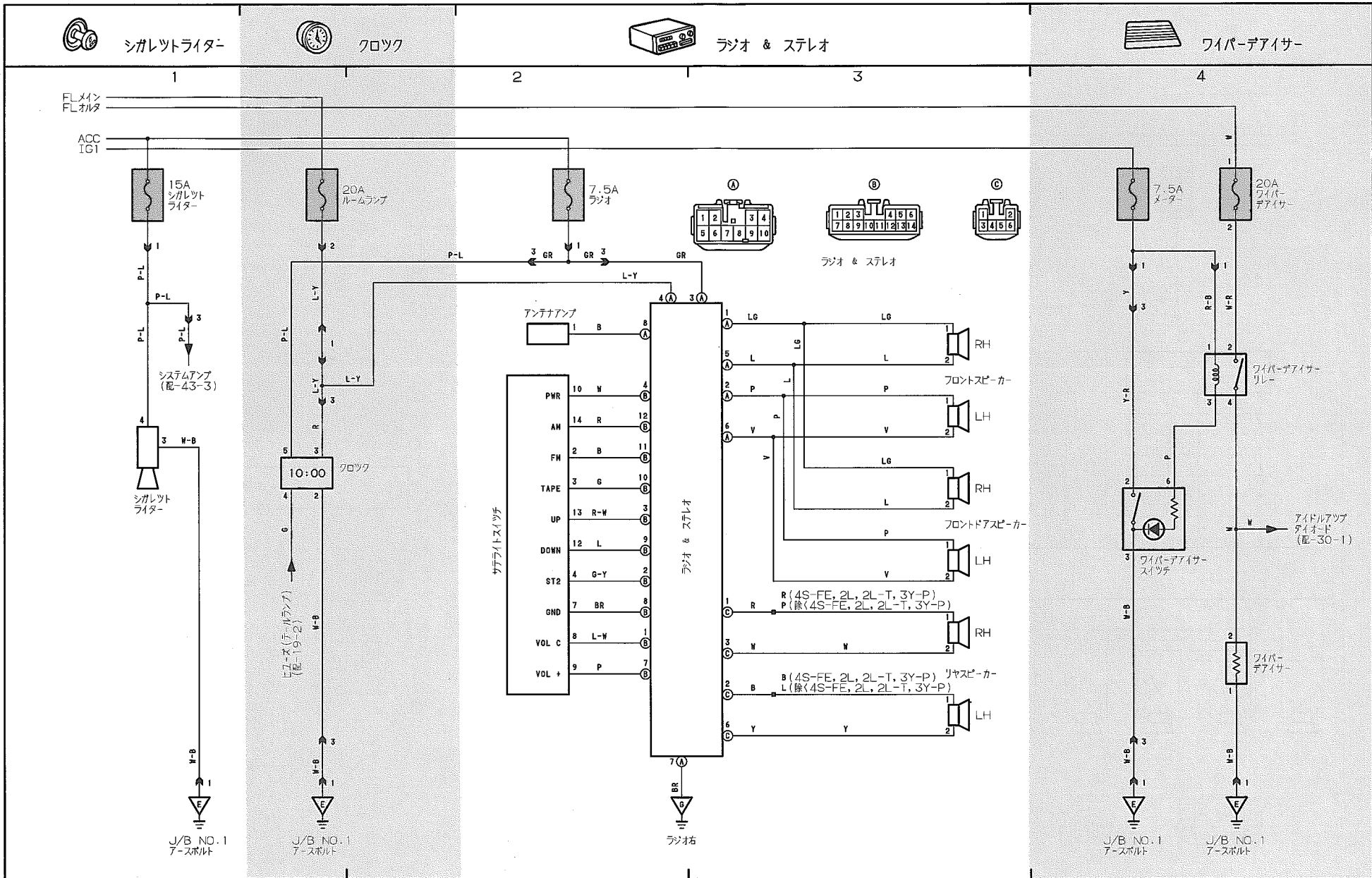



ラジエターファン & コンデンサーファン

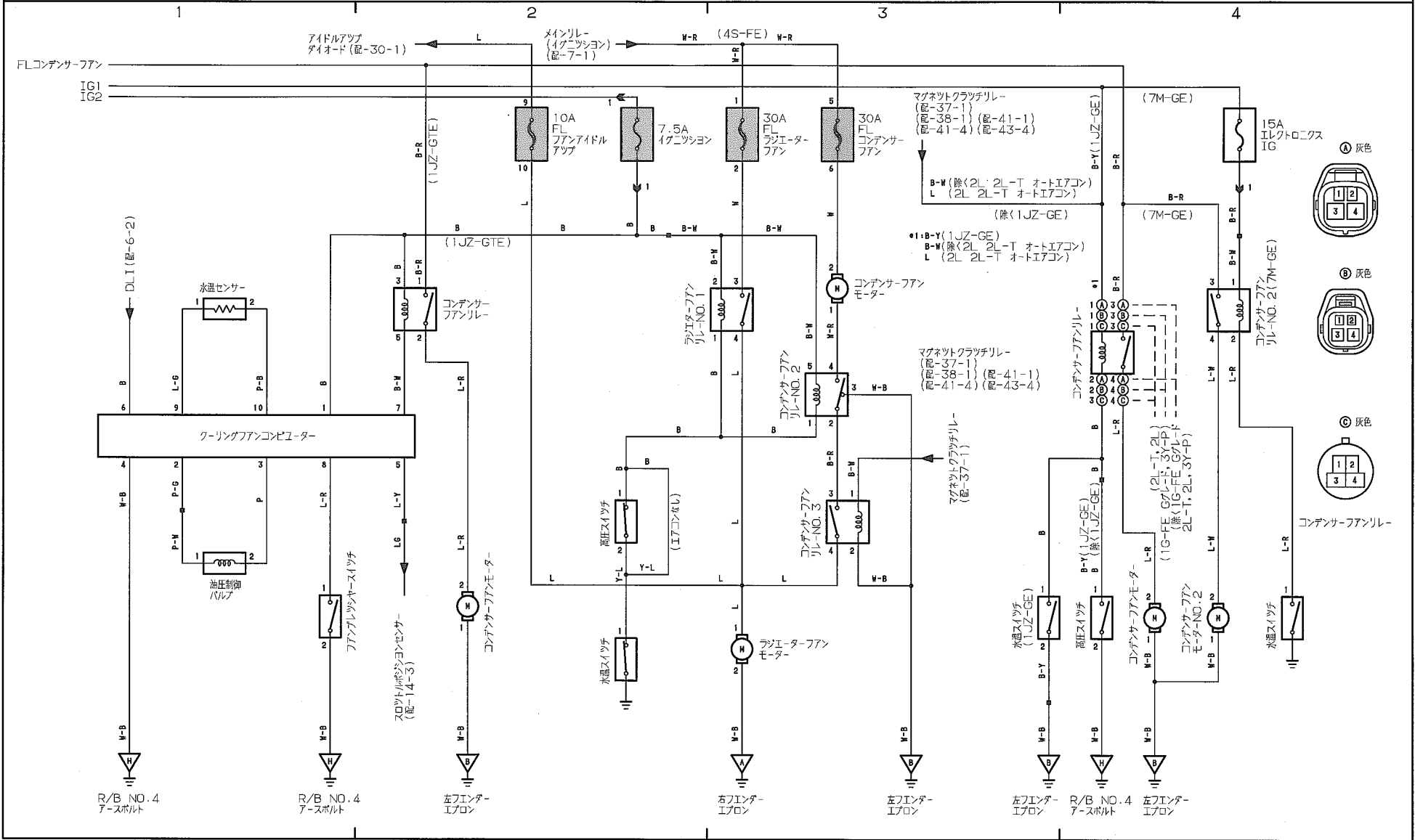



マニュアルエアコンデিশナー、クーラー & ヒーター (4S-FE, 3Y-P)

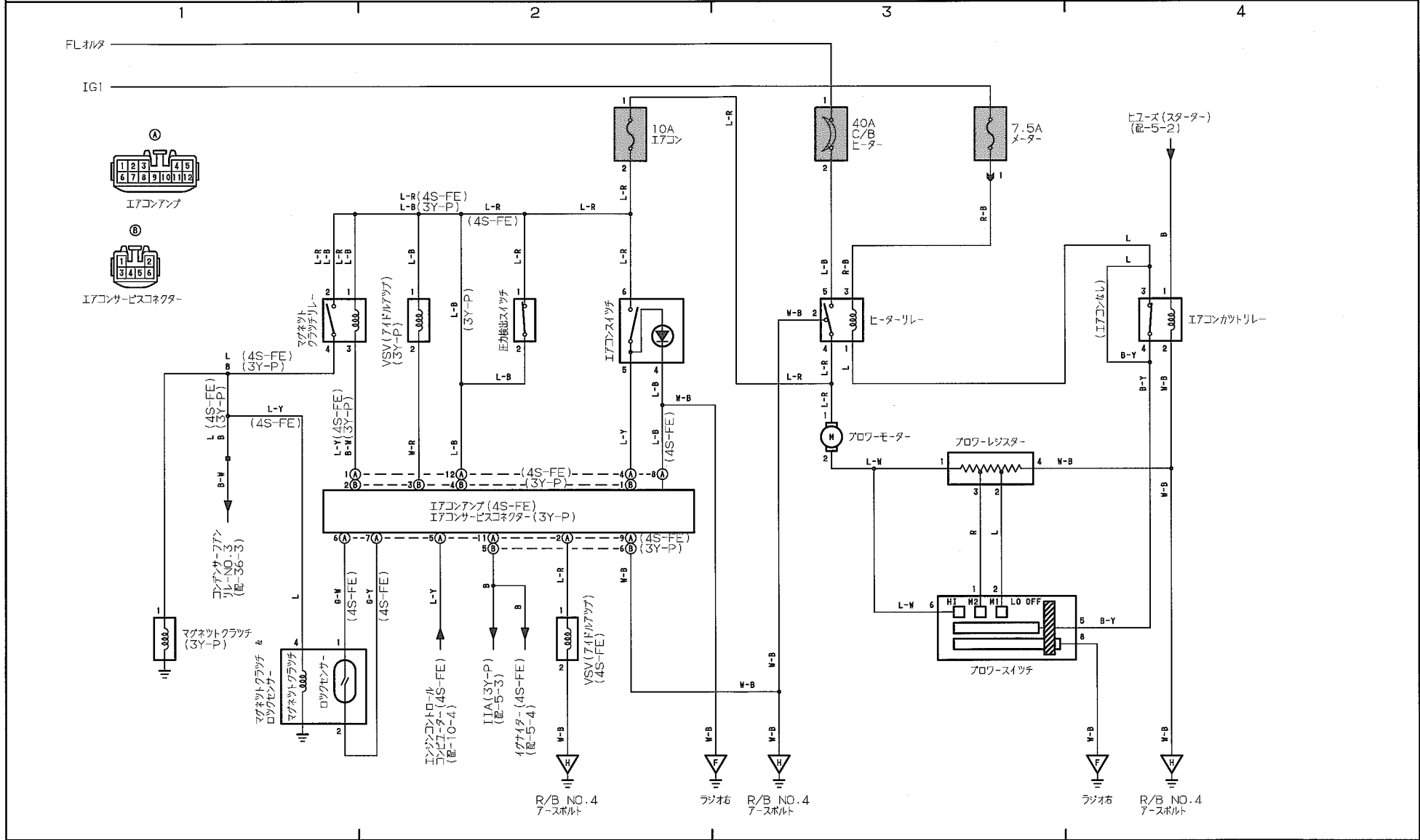



オートエアコンデショナー、クーラー & ヒーター

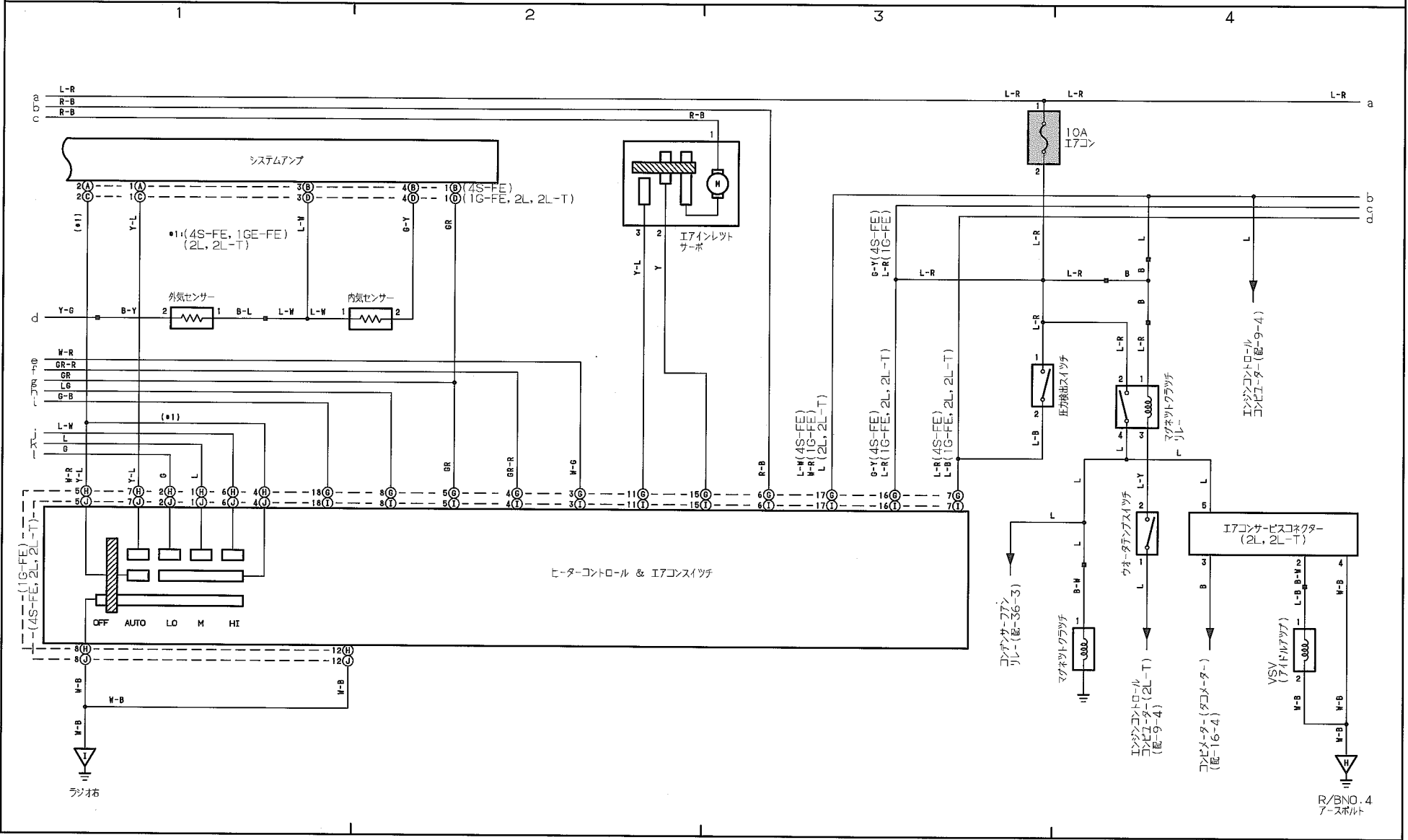



オートエアコンデショナー、クーラー & ヒーター

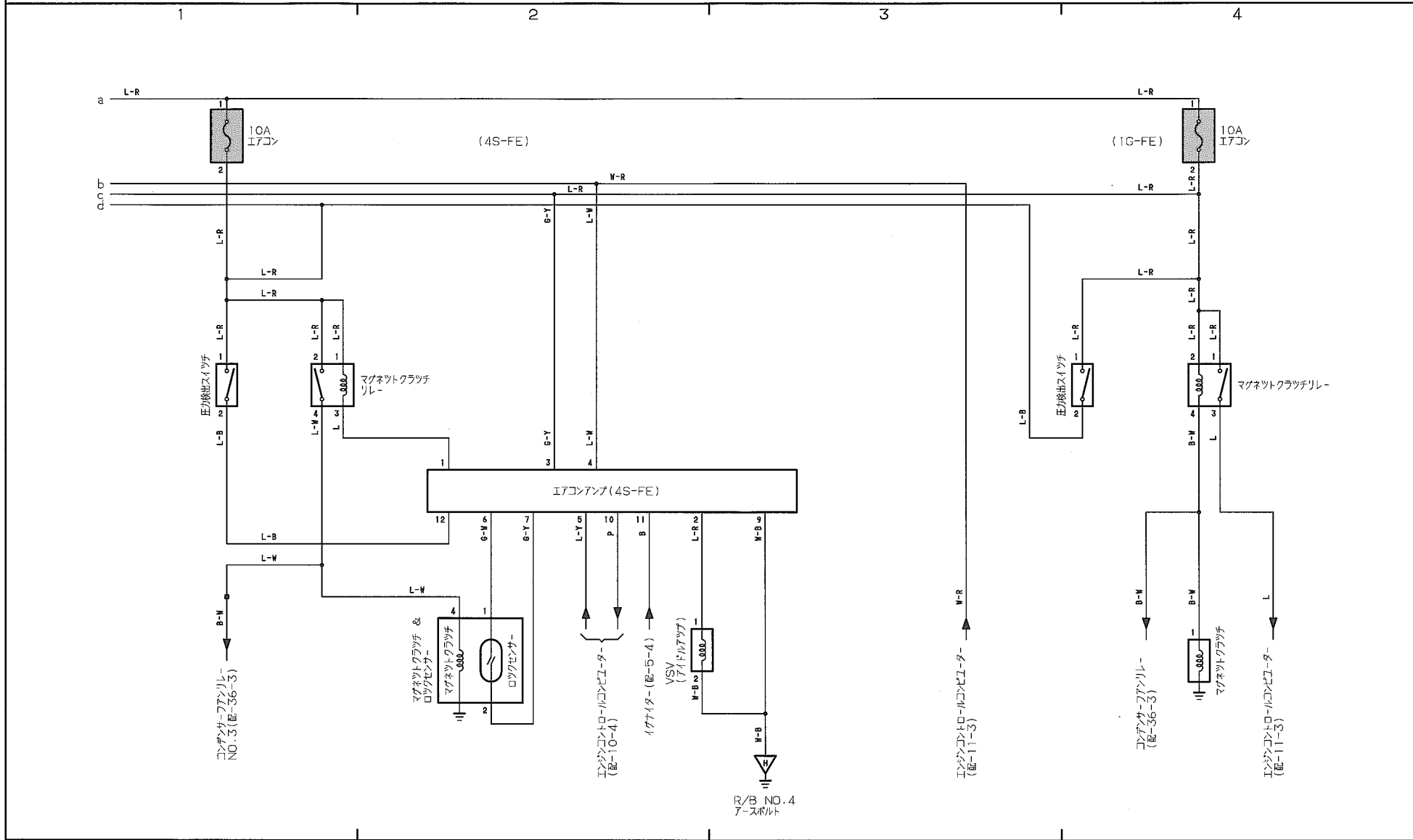



エアコンディショナー、クーラー & ヒーター(プッシュ式)

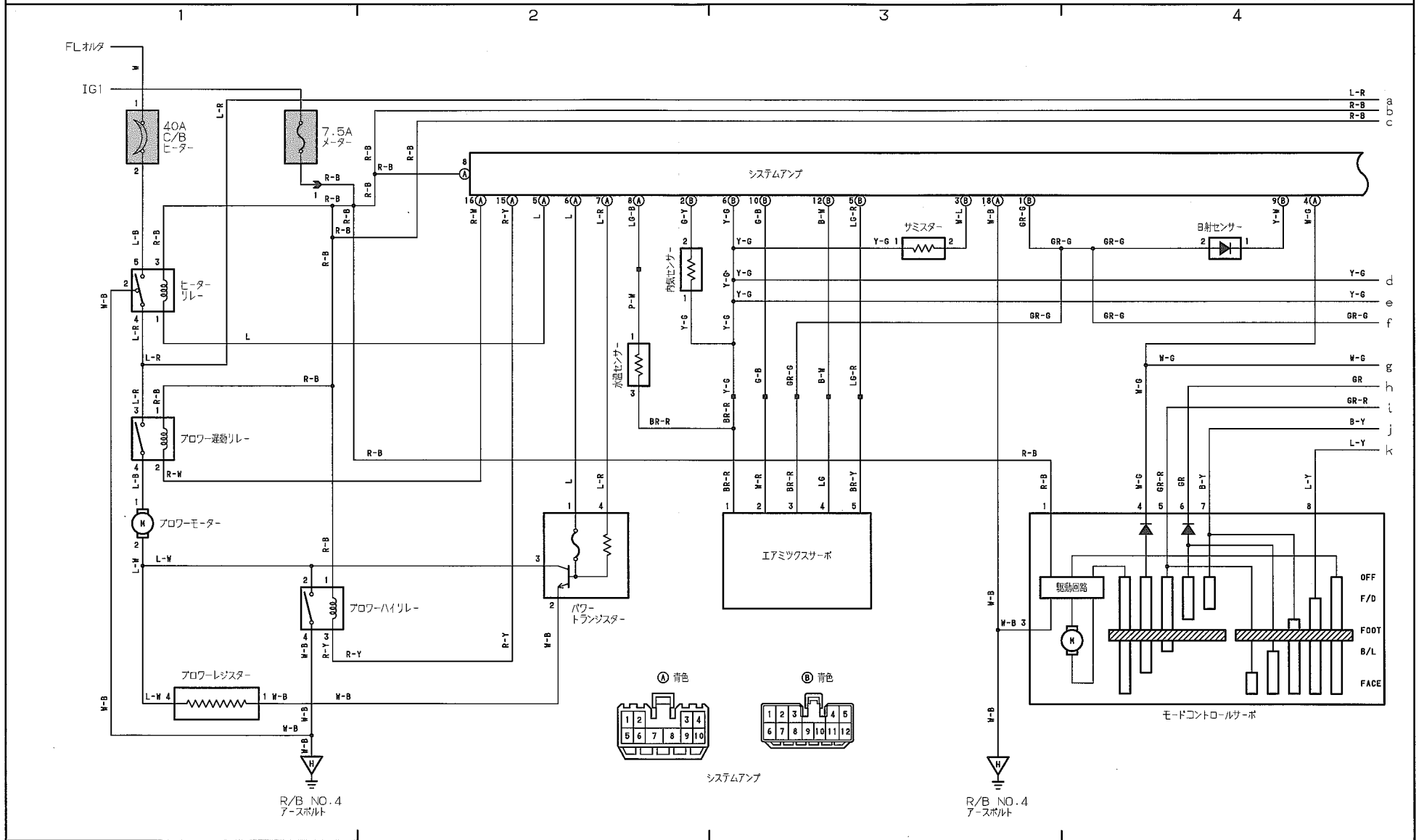



エアピュリファイヤー

