

## 3 システム別配線図

### システム別配線図

#### 電源関係

電源 ..... 3-2

#### エンジン関係

スターティング & イグニッション ..... 3-3

充電 ..... 3-4

ブレーキレベルウォーニング ..... 3-4

電子制御油圧駆動クーリングファン ..... 3-4

エンジンコントロール (1 J Z-G E) ..... 3-6

エンジンコントロール (1 J Z-G T E) ..... 3-8

エンジンコントロール (2 J Z-G E) ..... 3-10

エンジンコントロール (1 G-F E) ..... 3-12

エンジンコントロール (4 S-F E) ..... 3-14

エンジンコントロール (2 L-T E) ..... 3-16

フューエルヒーター ..... 3-49

#### シャシー関係

E C T (1 J Z-G E) ..... 3-5

シフトロック ..... 3-7

オーバードライブ (4 S-F E, 2 L-T E) ..... 3-9

E C T (1 G-F E) ..... 3-13

T E M S ..... 3-15

E C T (1 J Z-G T E) ..... 3-18

E C T (2 J Z-G E) ..... 3-20

A B S (T R Cなし) ..... 3-22

A B S & T R C (1 J Z-G E) ..... 3-24

A B S & T R C

(1 J Z-G T E, 2 J Z-G E) ..... 3-26

A B S & T R C (2 L-T E) ..... 3-28

A B S & 4 W D ..... 3-56

#### ボデー関係

電動チルト & テレスコピック ..... 3-17

ワイパー & ウォッシャー ..... 3-23

ムーンルーフ ..... 3-29

ドアロック ..... 3-30

パワーウインドウ ..... 3-31

パワーステアリング ..... 3-31

シートベルトウォーニング &

テンションリデュース ..... 3-32

電動ミラー ..... 3-33

超音波雨滴除去ミラー ..... 3-33

パワーシート ..... 3-34

#### インストルメントパネル廻り

ラジオ & ステレオ (2, 4スピーカー) ..... 3-35

ラジオ & ステレオ (マルチビジョンなし) ..... 3-35

トヨタエレクトロマルチビジョン ..... 3-36

ラジオ & ステレオ (マルチビジョン付き) ..... 3-37

コンビネーションメーター (アナログメーター) ..... 3-38

コンビネーションメーター (デジタルメーター) ..... 3-40

A/Tインジケーター ..... 3-42

#### 灯火類

キー忘れ防止システム &

ライト消し忘れ防止システム ..... 3-34

イルミネーション ..... 3-39

テールランプ ..... 3-41

コーナリングランプ ..... 3-41

フォグランプ ..... 3-42

バックアップランプ ..... 3-42

ストップランプ ..... 3-42

ヘッドランプ ..... 3-43

コンライト ..... 3-43

インテリアランプ ..... 3-44

ターンシグナル & ハザード ..... 3-45

#### 空調関係

エアコンディショナー (プッシュ式 4 S-F E) .. 3-46

エアコンディショナー

(プッシュ式 2 L-T E, 1 G-F E) ..... 3-48

エアコンディショナー

(プッシュ式 1 J Z-G E, 1 J Z-G T E) .... 3-50

エアビュリファイヤー ..... 3-51

エアコンディショナー (デジタル表示式) ..... 3-52

エアコンディショナー (マルチビジョン付き) ..... 3-54

#### その他

シガレットライター & クロック ..... 3-11

クリアランスソナー ..... 3-19

オプションコネクタ ..... 3-21

フロントウインドウデフォグ ..... 3-32

リヤウインドウデフォグ ..... 3-32

ホーン ..... 3-43

クルーズコントロール ..... 3-57

テレフォン ..... 3-58

#### 電源・アース系統図

ヒューズ・負荷 ..... 3-60

アース・負荷 ..... 3-63



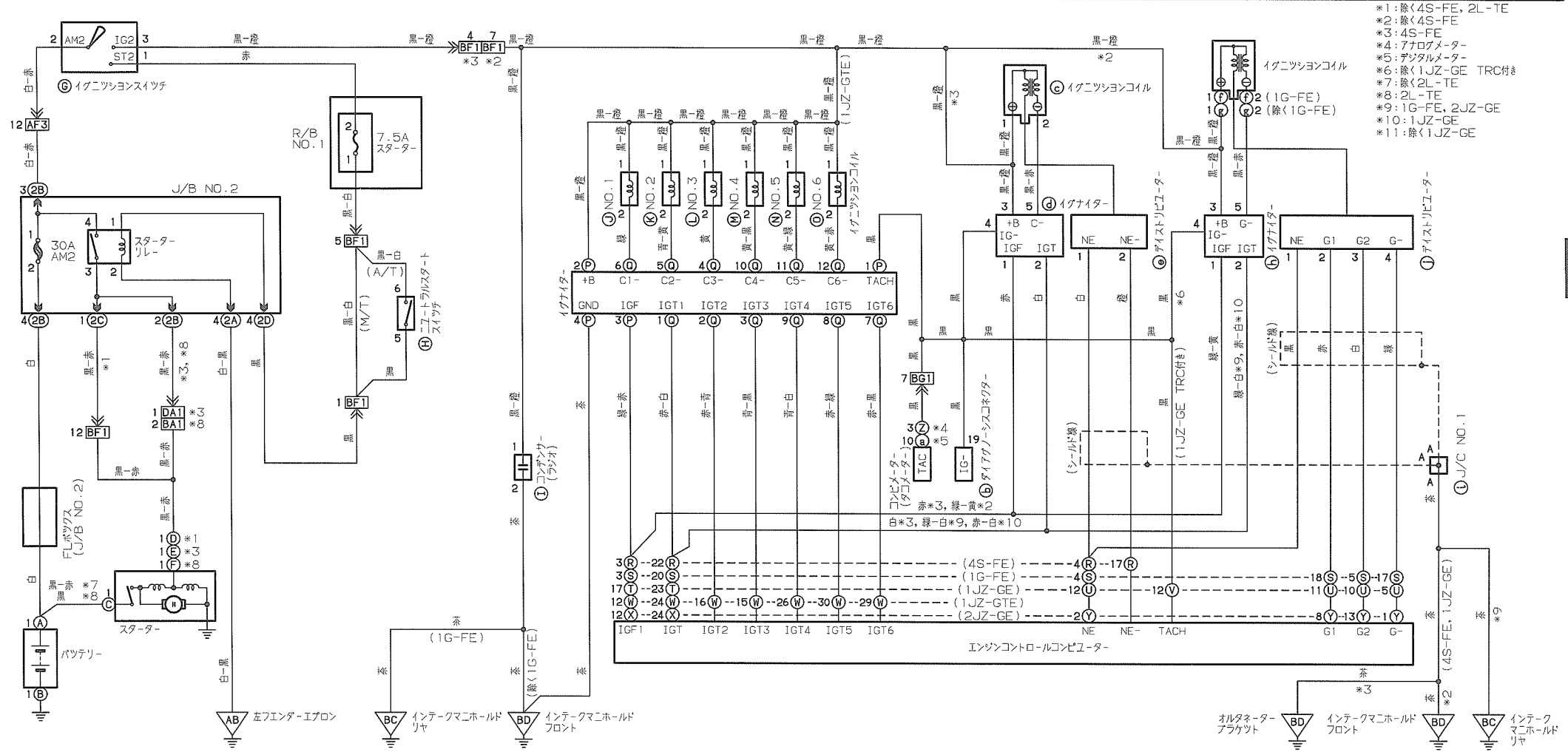

- \*1: 除く4S-FE, 2L-TE
- \*2: 除く4S-FE
- \*3: 4S-FE
- \*4: ナログメーター
- \*5: デジタルメーター
- \*6: 除く1JZ-GE TRC付き
- \*7: 除く2L-TE
- \*8: 2L-TE
- \*9: 1G-FE, 2JZ-GE
- \*10: 1JZ-GE
- \*11: 除く1JZ-GE

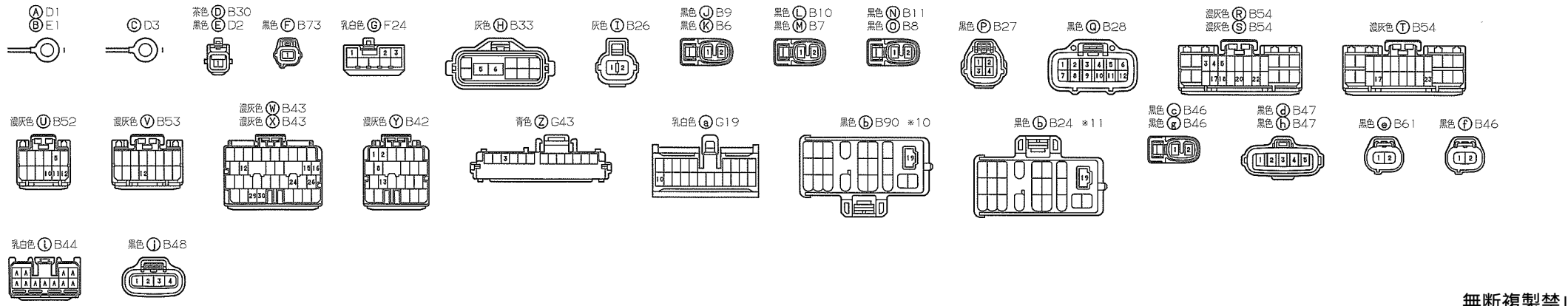



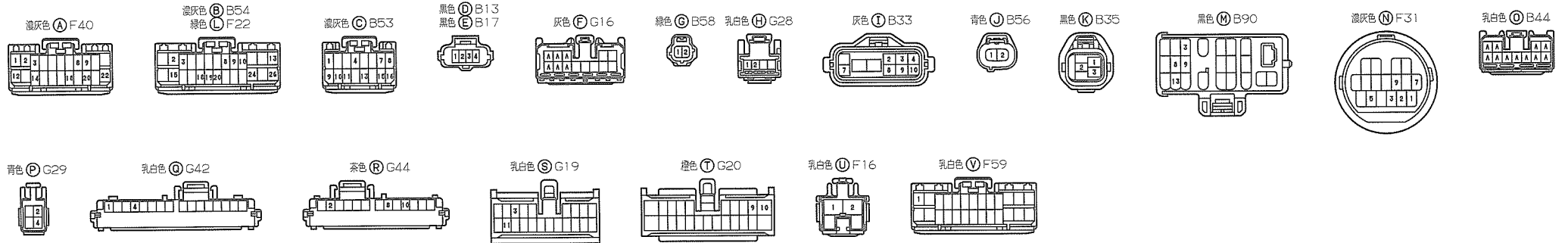
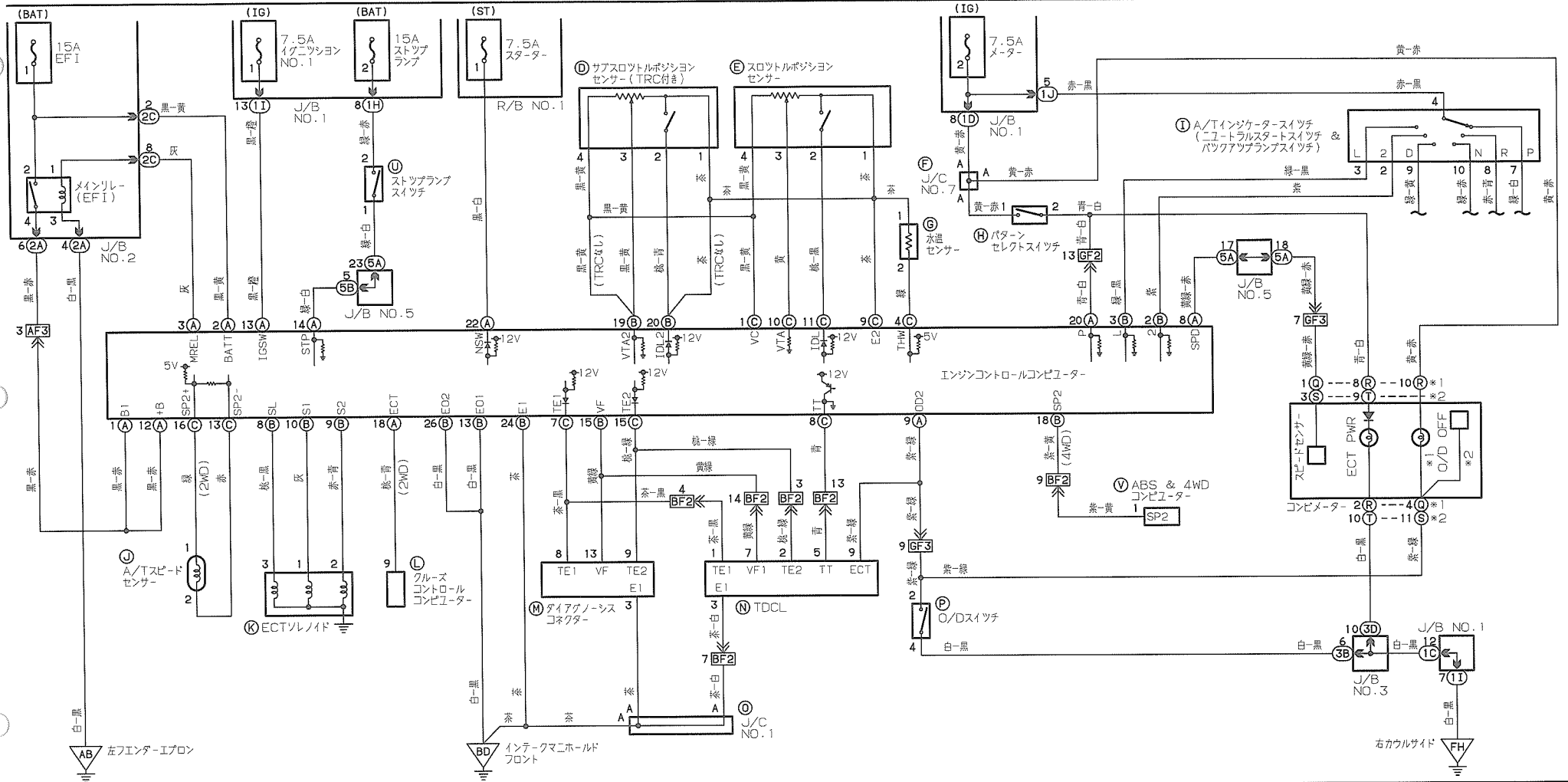

# エンジンコントロール(1JZ-GE)

\*1:リヤワイパーなし \*3:除くデジタル表示式エアコン \*5:TRCなし  
 \*2:リヤワイパー付き \*4:デジタル表示式エアコン \*6:TRC付き

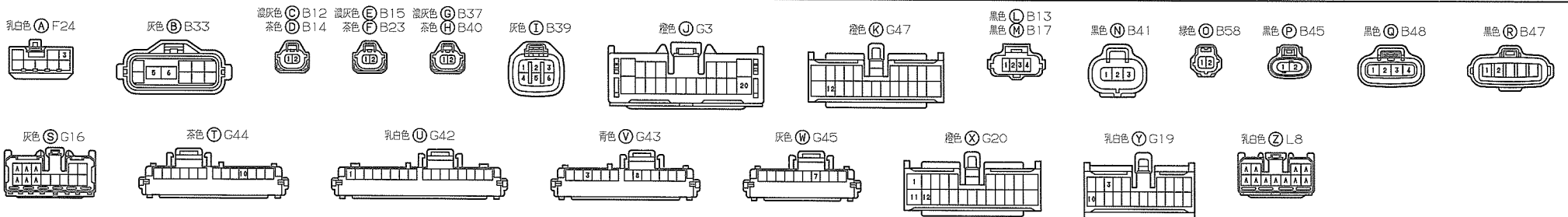
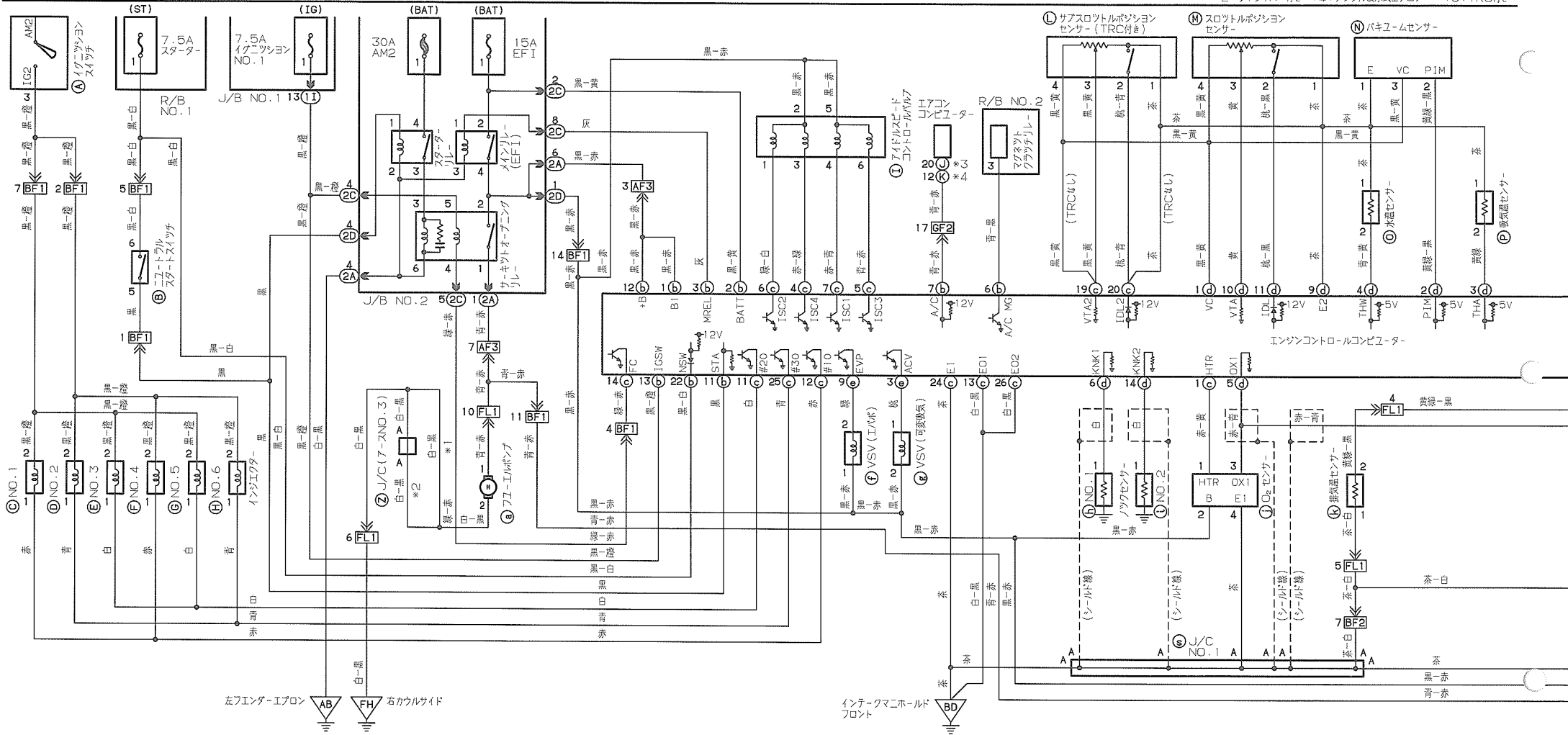

# エンジンコントロール(1JZ-GE)

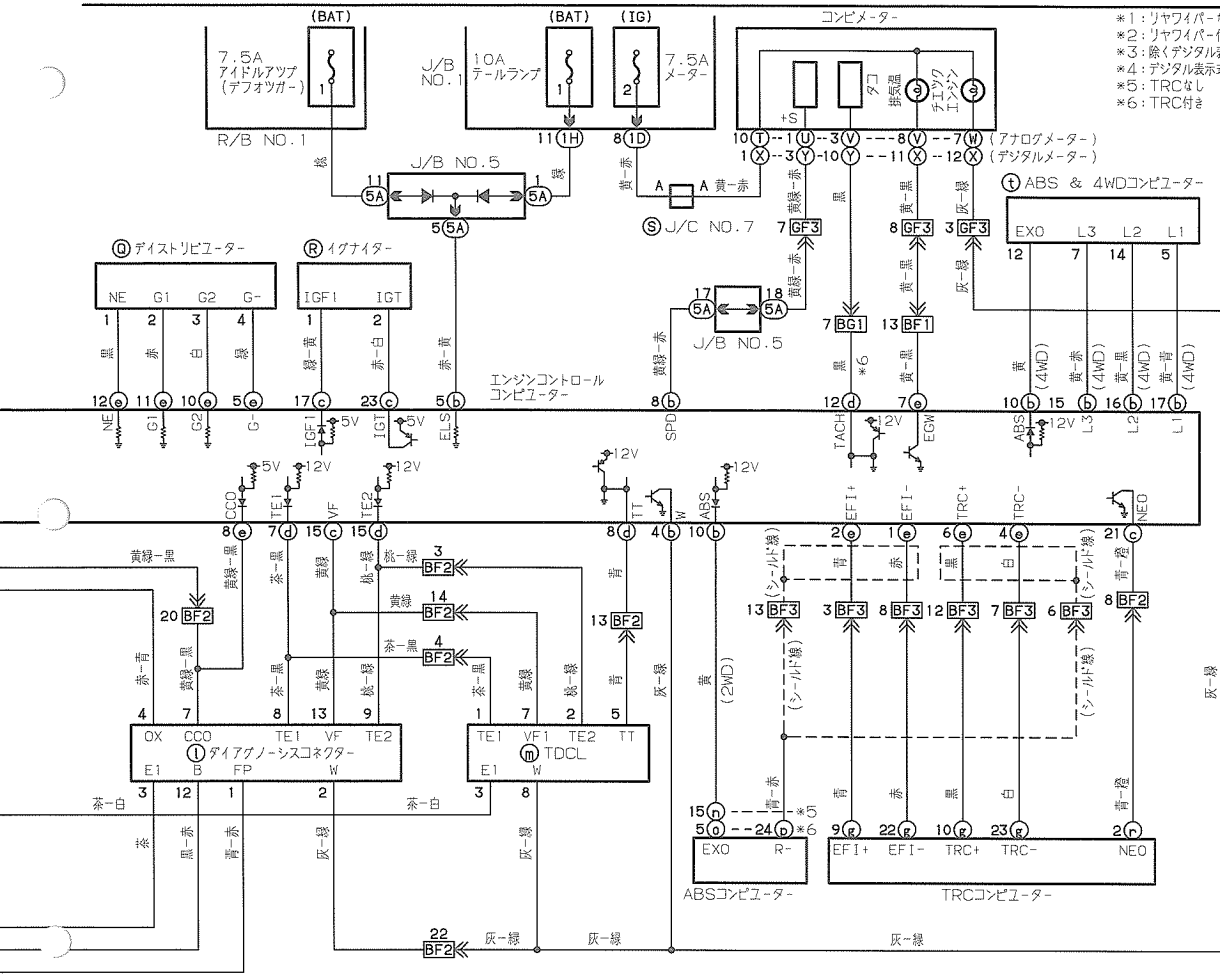

- \*1: リヤワイパーなし
- \*2: リヤワイパー付き
- \*3: 除くデジタル表示式エアコン
- \*4: デジタル表示式エアコン
- \*5: TRCなし
- \*6: TRC付き

# シフトロック

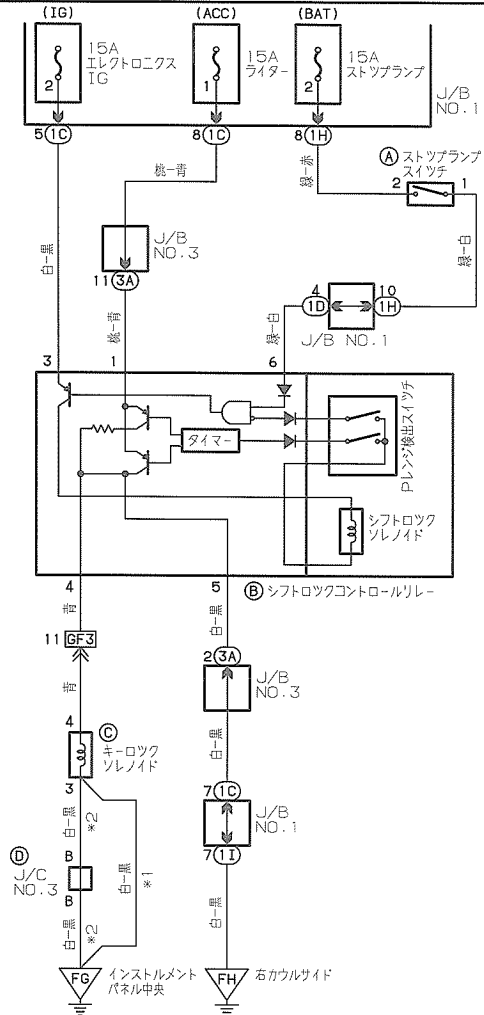

- \*1: 4S-FE, 1G-FE リヤワイパーなし
- \*2: 除く4S-FE, 1G-FE リヤワイパーなし

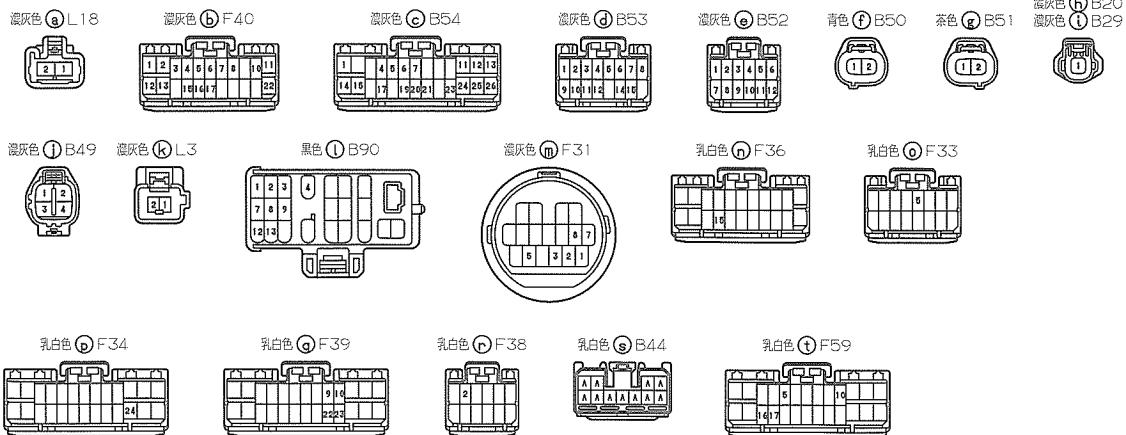

# エンジンコントロール(1JZ-GTE)

\*1:M/T  
\*2:A/T

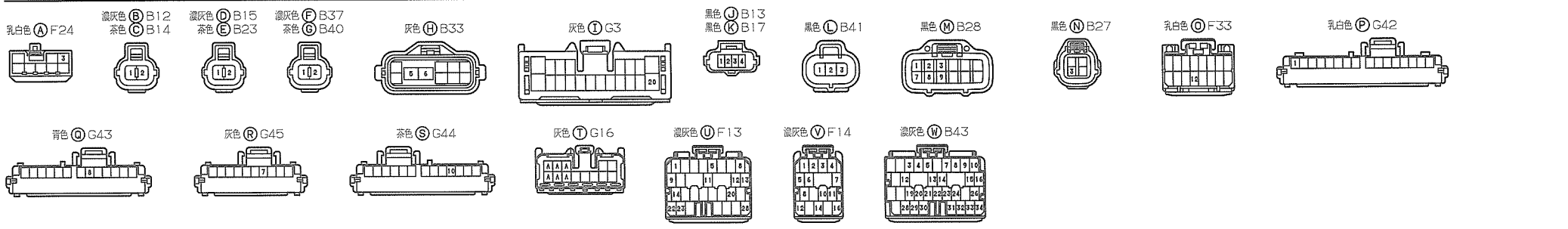
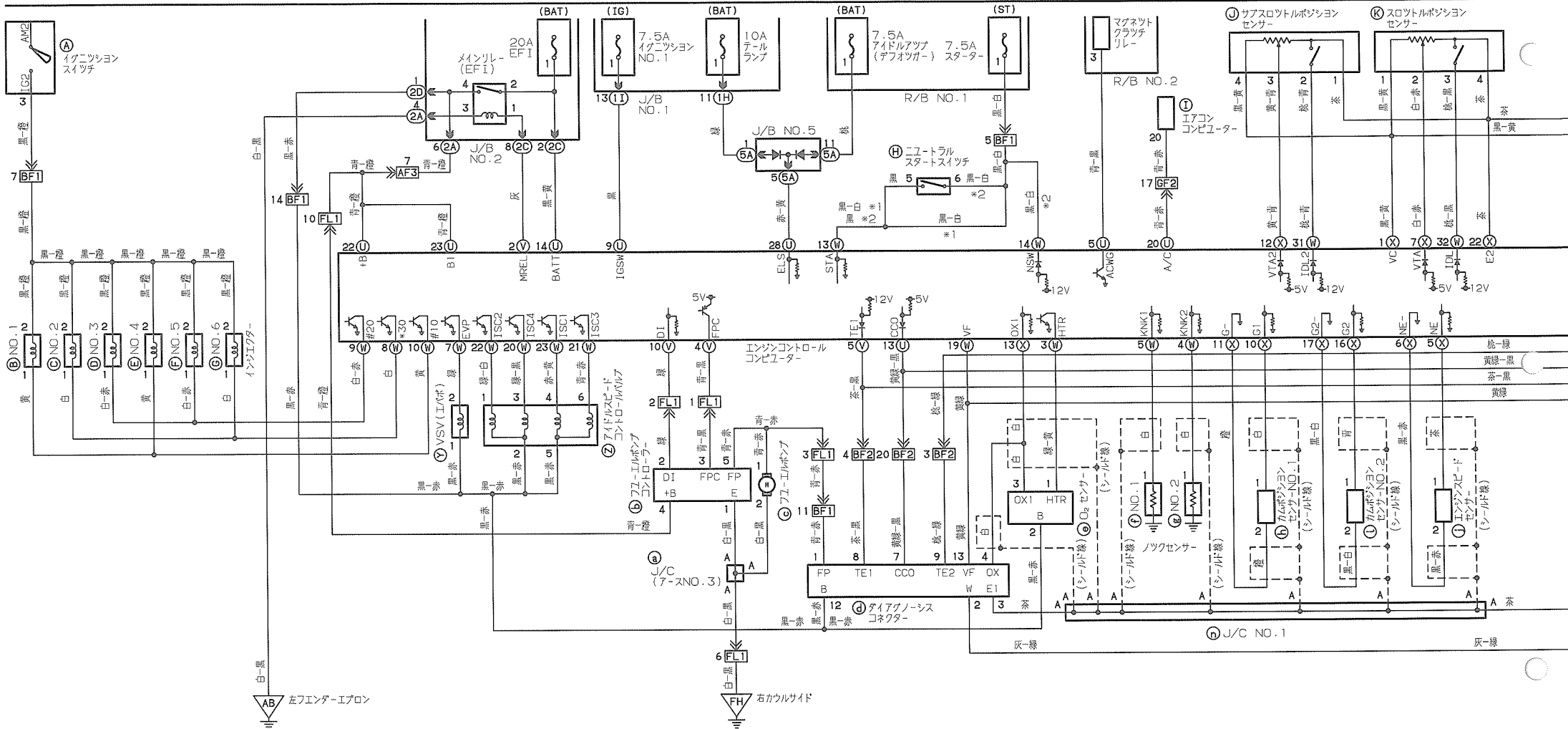

# エンジンコントロール(1JZ-GTE)

\*1:M/T  
\*2:A/T

# オーバードライブ(4S-FE, 2L-TE) 3-9

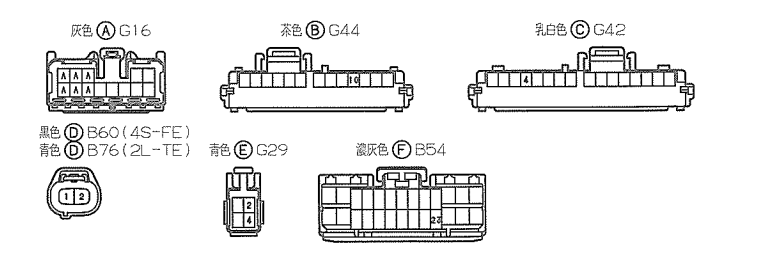
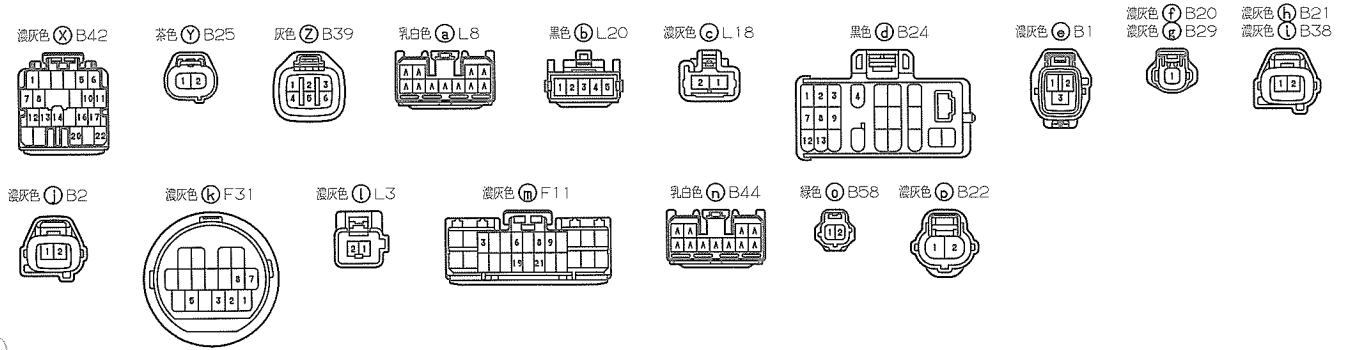
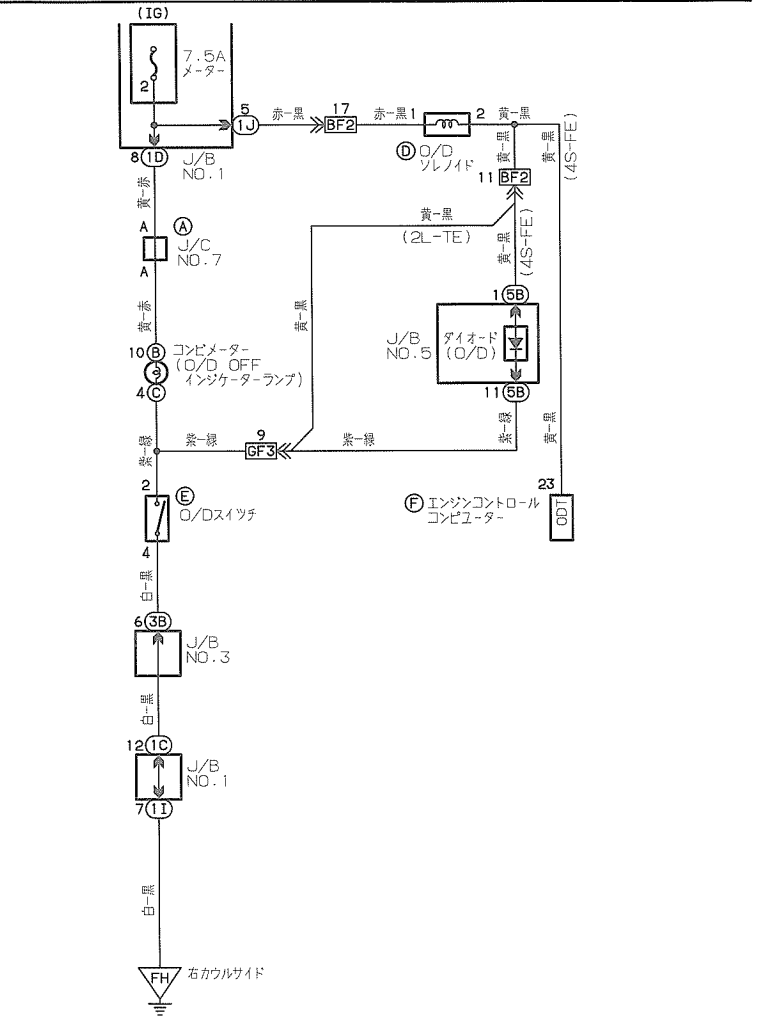
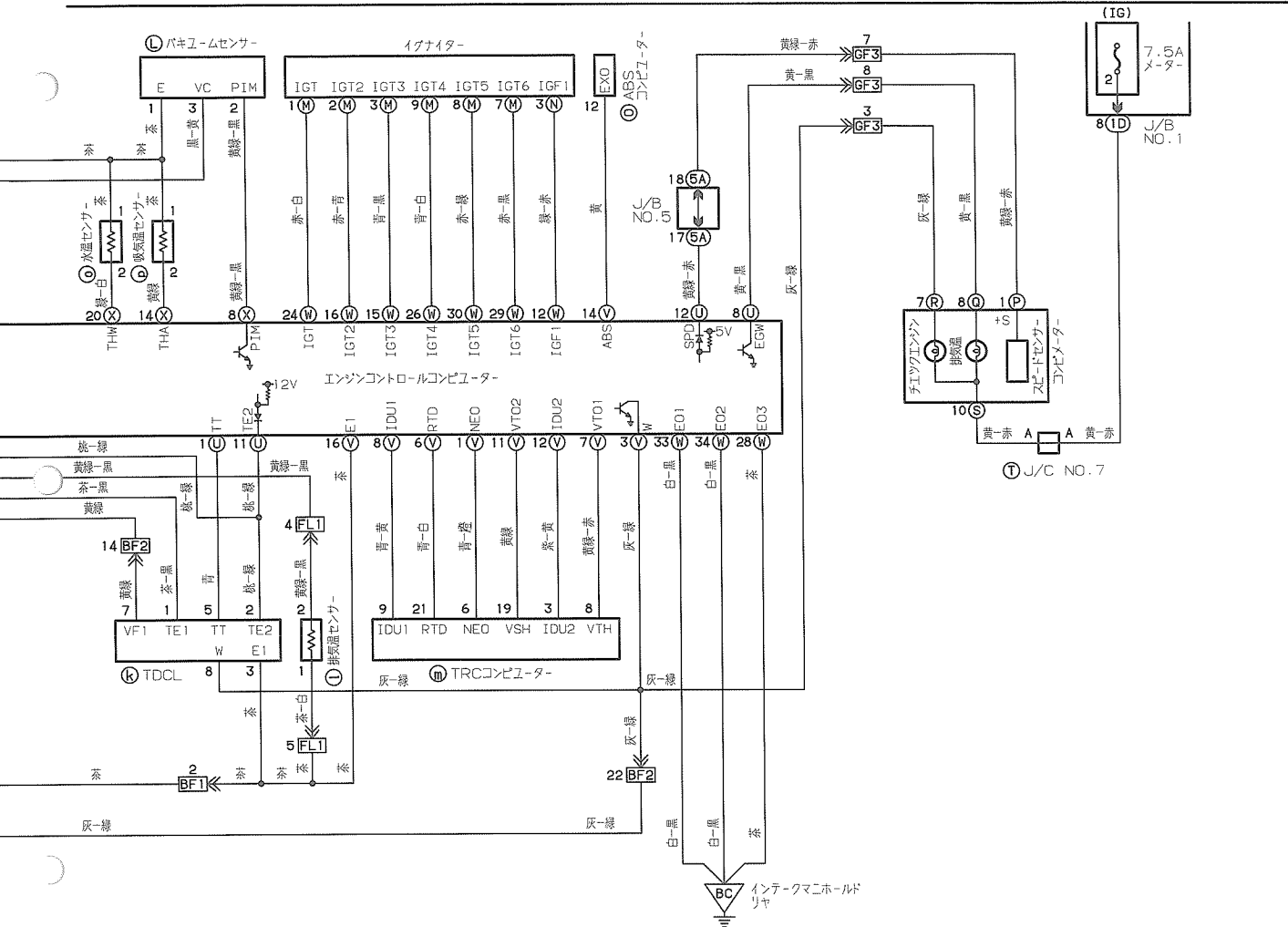



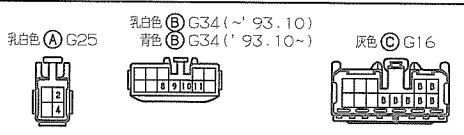
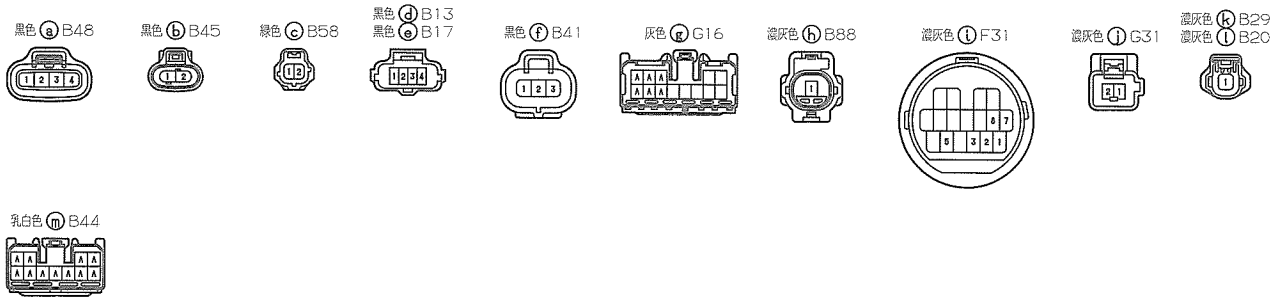
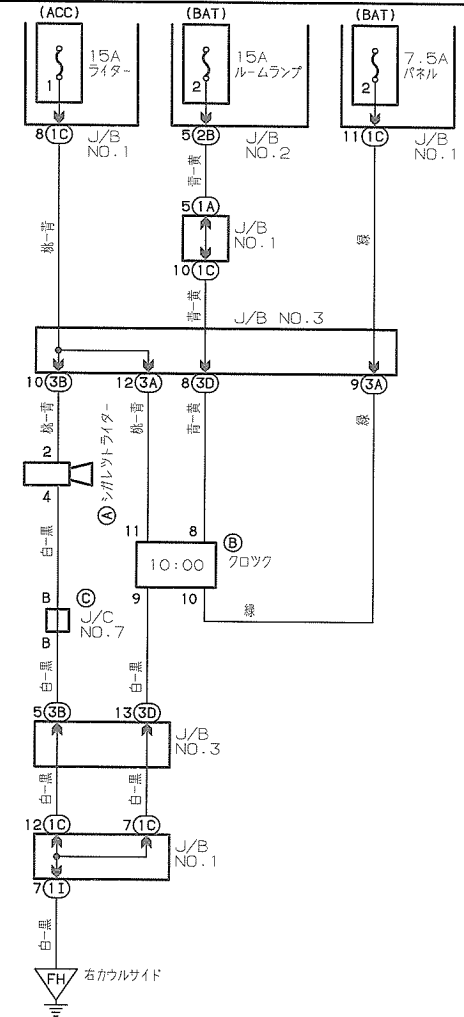
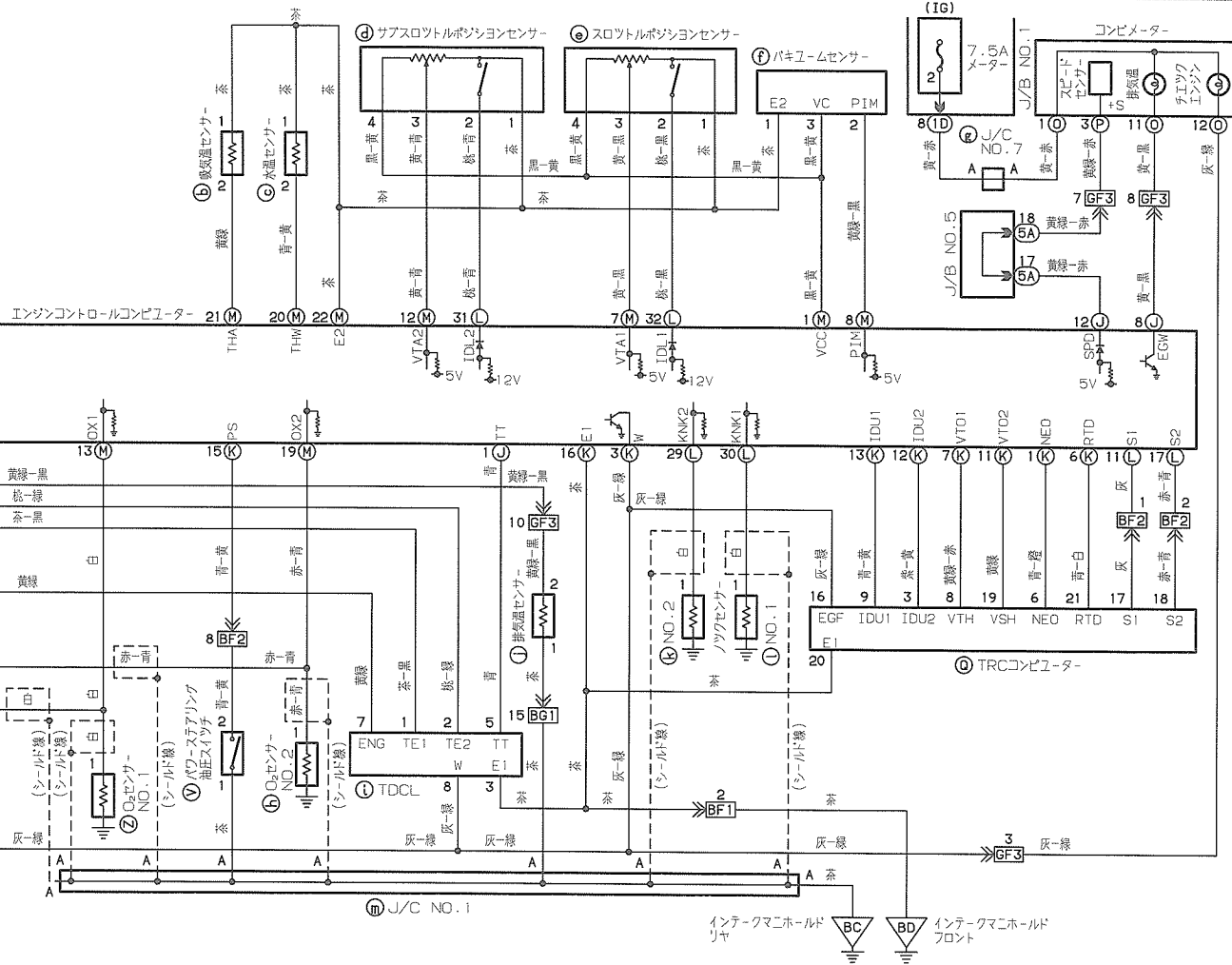

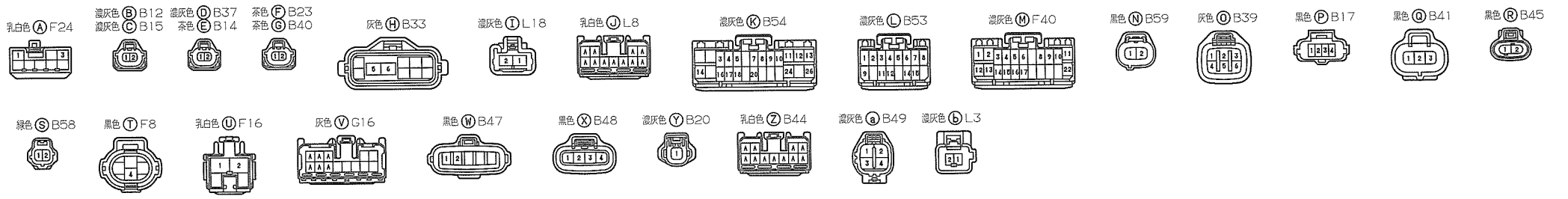
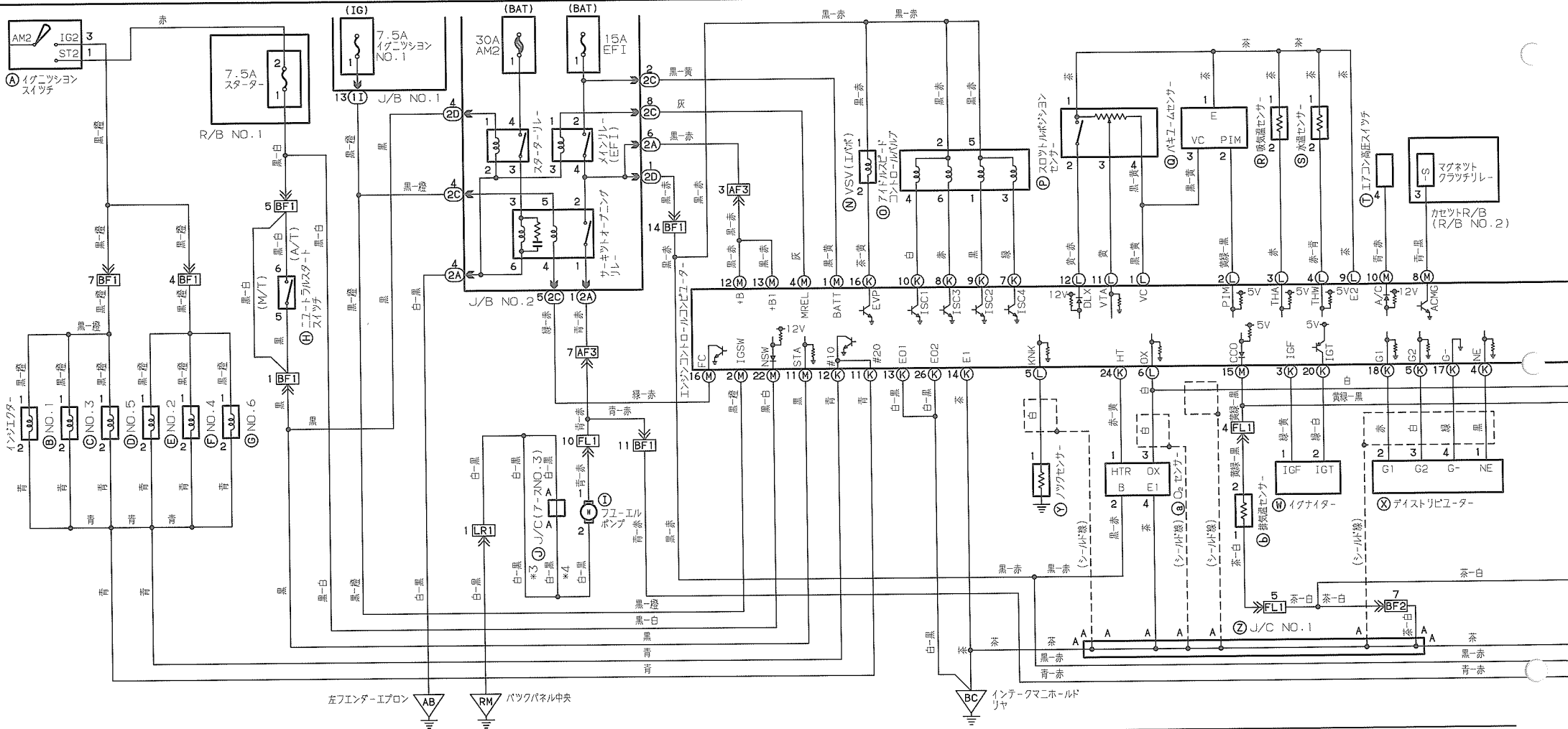

# エンジンコントロール(1G-FE)

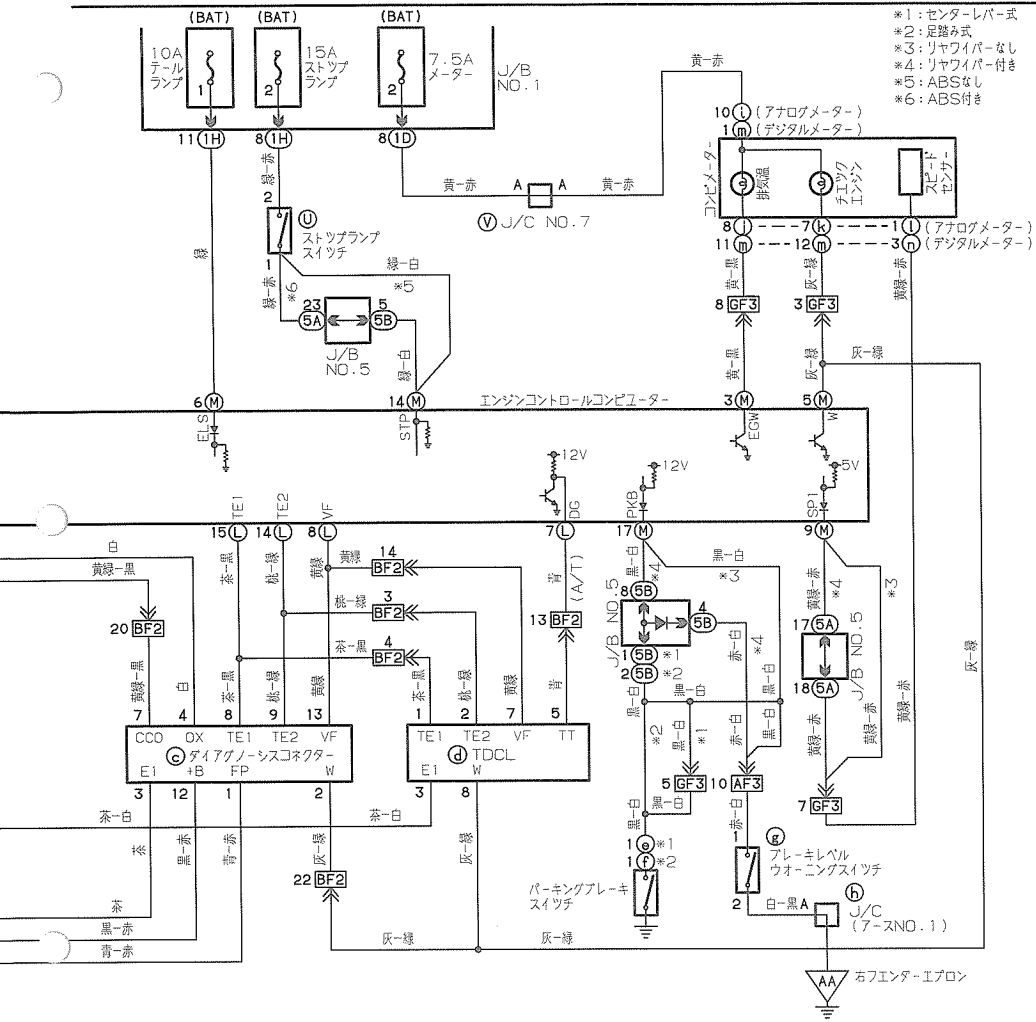

# ECT(1G-FE)

\*1: アナログメーター \*3: ABSなし \*5: リヤワイパーなし  
 \*2: デジタルメーター \*4: ABS付き \*6: リヤワイパー付き

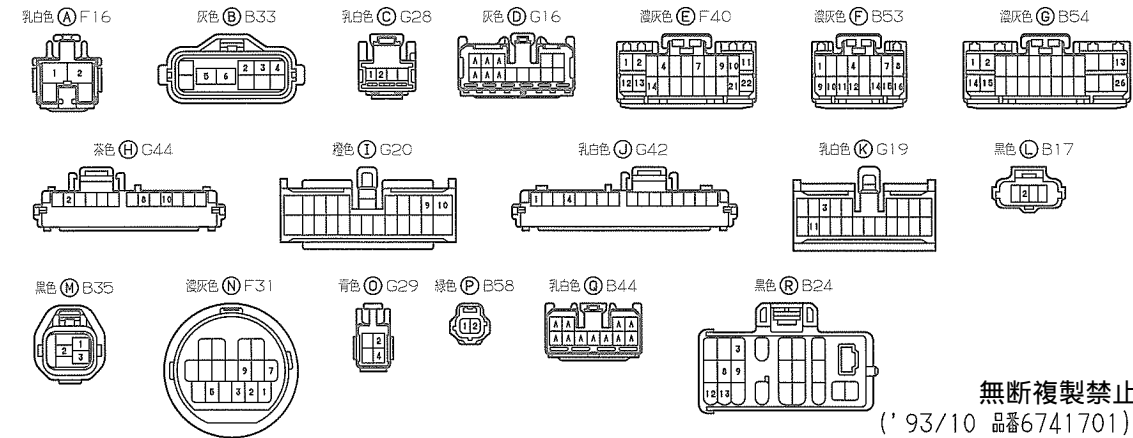
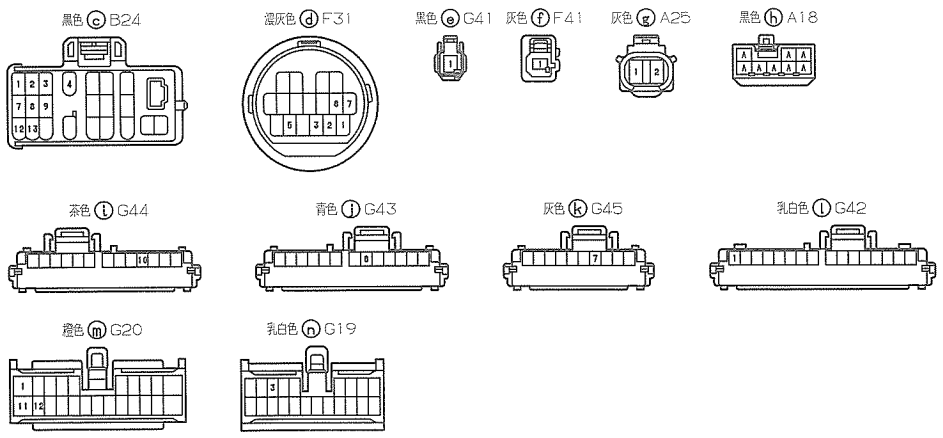
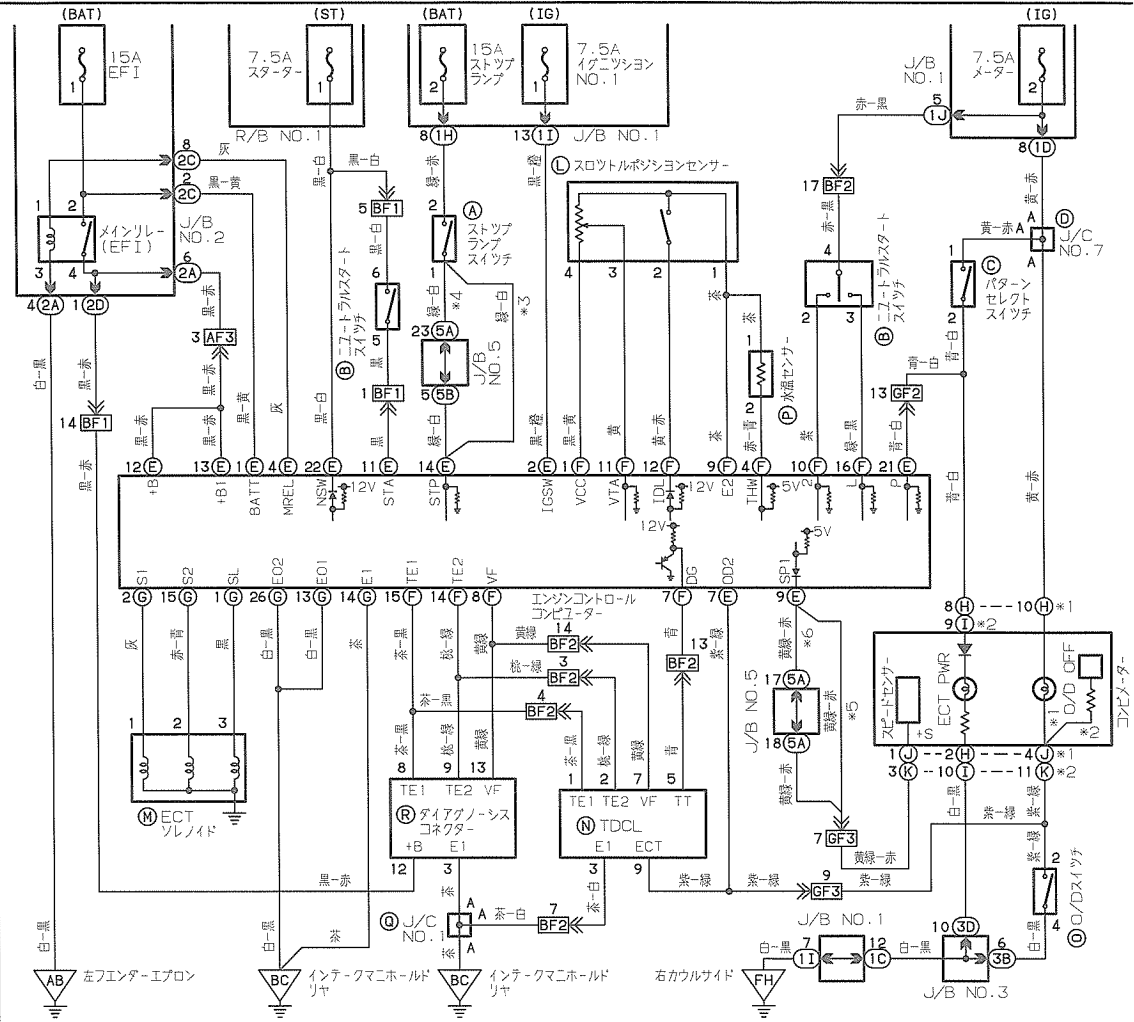

# エンジンコントロール(4S-FE)

\*1: M/T \*3: リワイパーなし  
\*2: A/T \*4: リワイパー付き

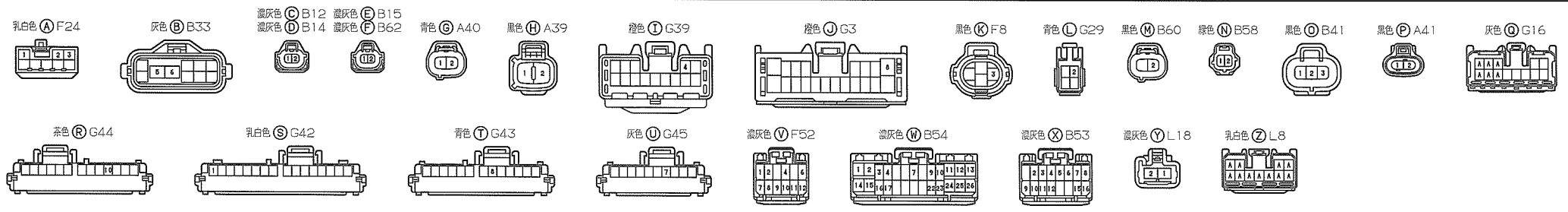
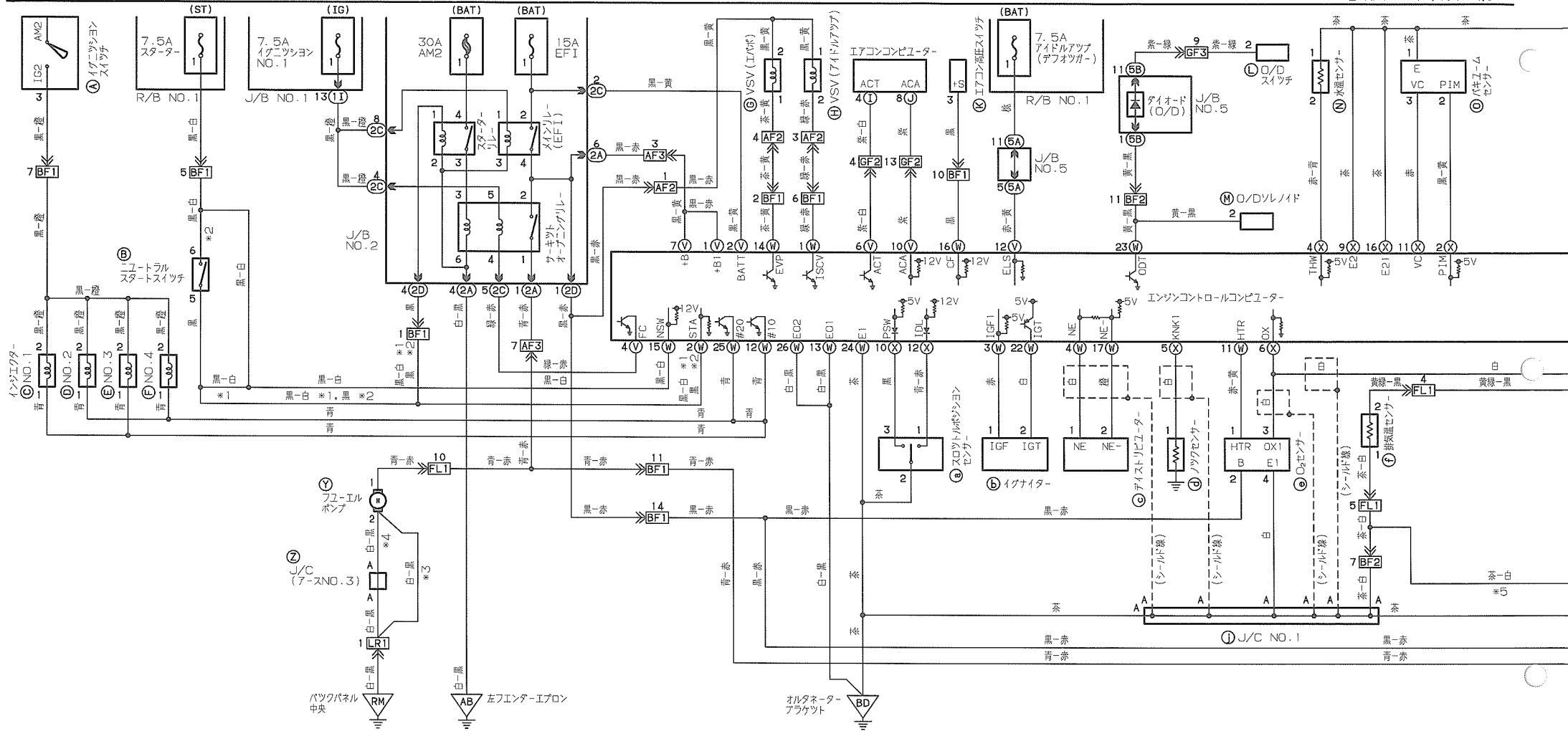

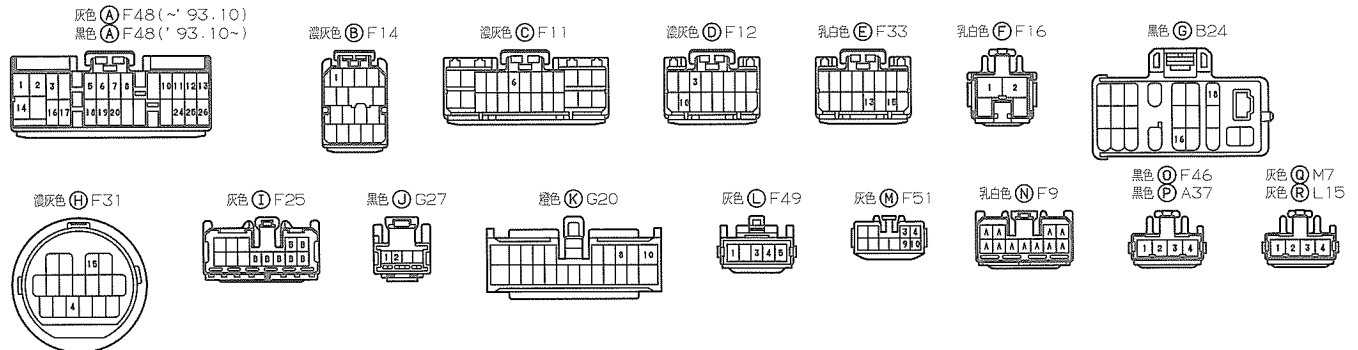
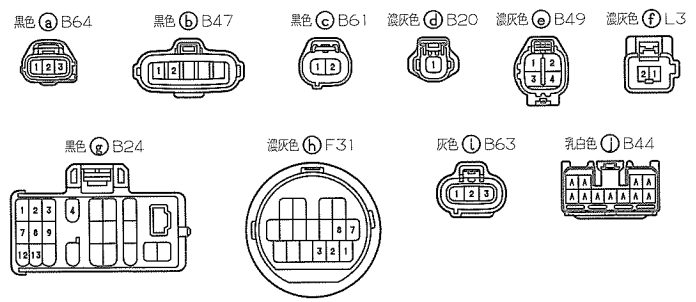
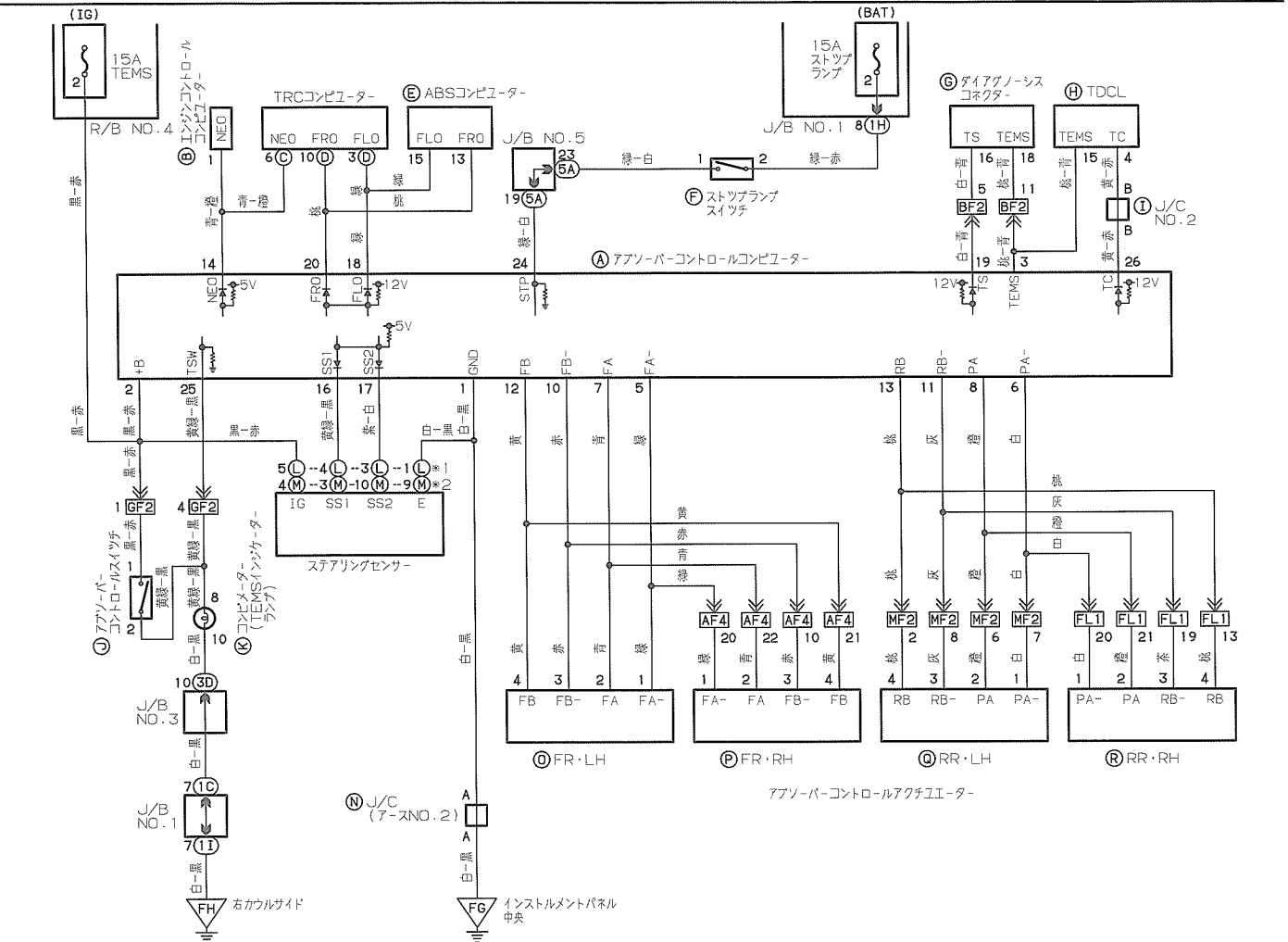
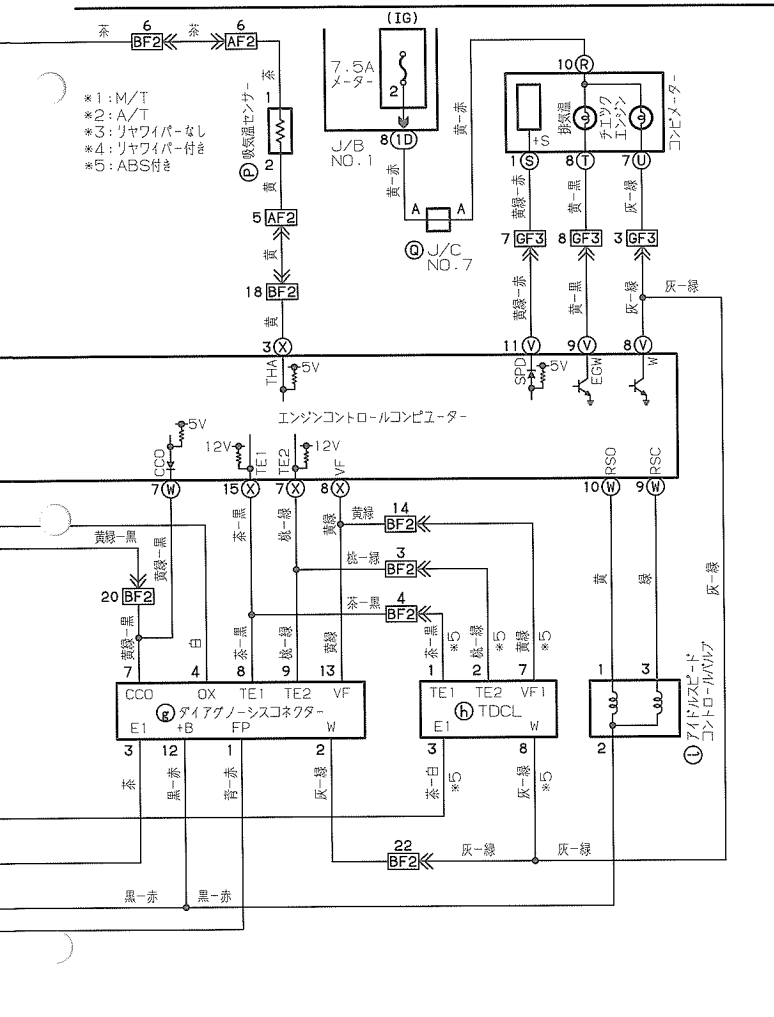

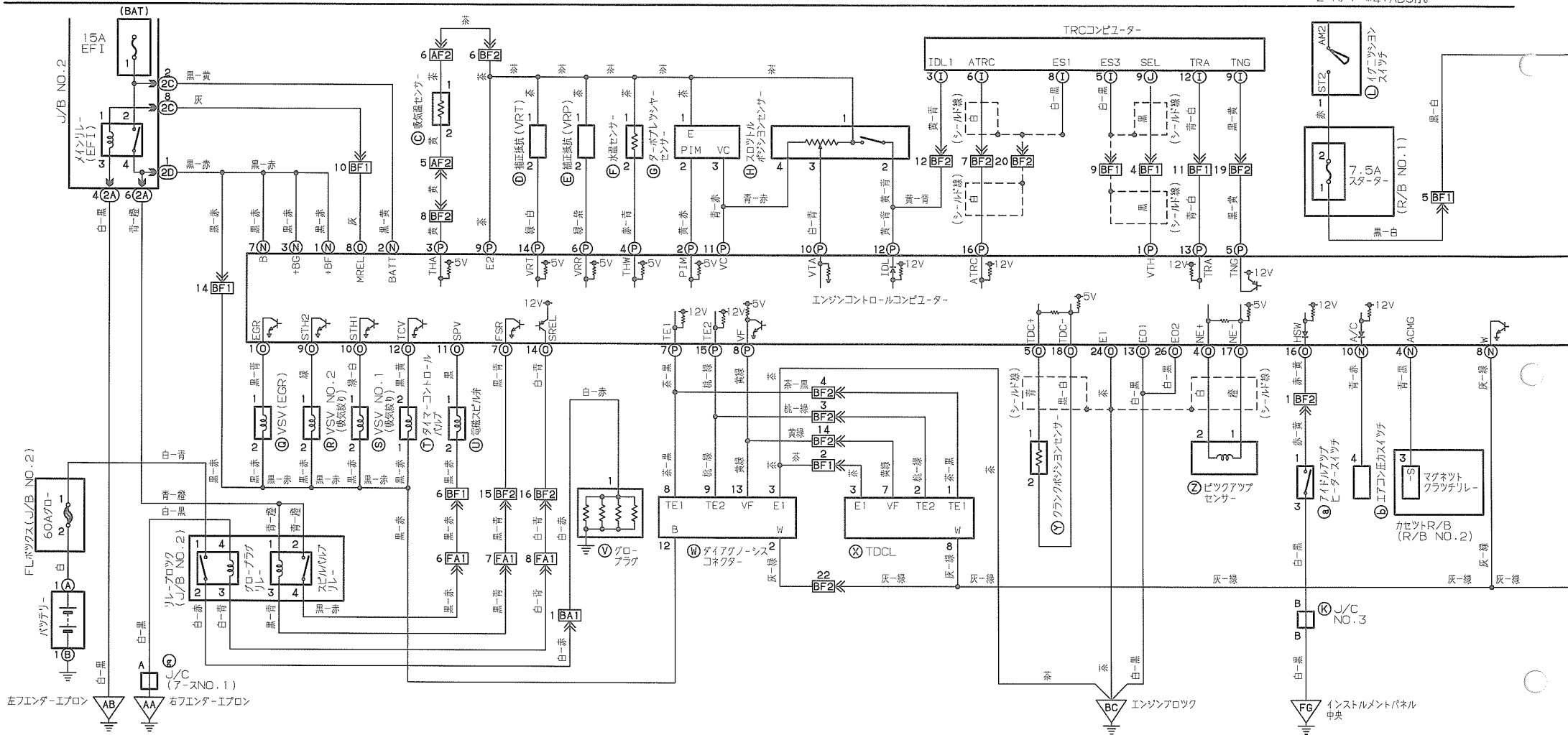

- |  |  |           |           |          |           |           |          |          |          |           |           |          |           |           |
|--|--|-----------|-----------|----------|-----------|-----------|----------|----------|----------|-----------|-----------|----------|-----------|-----------|
|  |  | 黒色 C A41  | 濃灰色 D B71 | 茶色 E B70 | 濃灰色 F B58 | 黒色 G B80  | 黒色 H B66 | 灰色 I F38 | 灰色 J F53 | 灰色 K F26  | 乳白色 L F24 | 灰色 M B33 | 濃灰色 N F52 | 濃灰色 O B82 |
|  |  | 濃灰色 P B81 | 茶色 Q B75  | 茶色 R B74 | 青色 S B77  | 濃灰色 T B68 | 灰色 U B67 |          | 黒色 W B24 | 濃灰色 X F31 | 茶色 Y B69  | 灰色 Z B72 |           |           |

\*1: M/T \*3: ABSなし  
\*2: A/T \*4: ABS付き

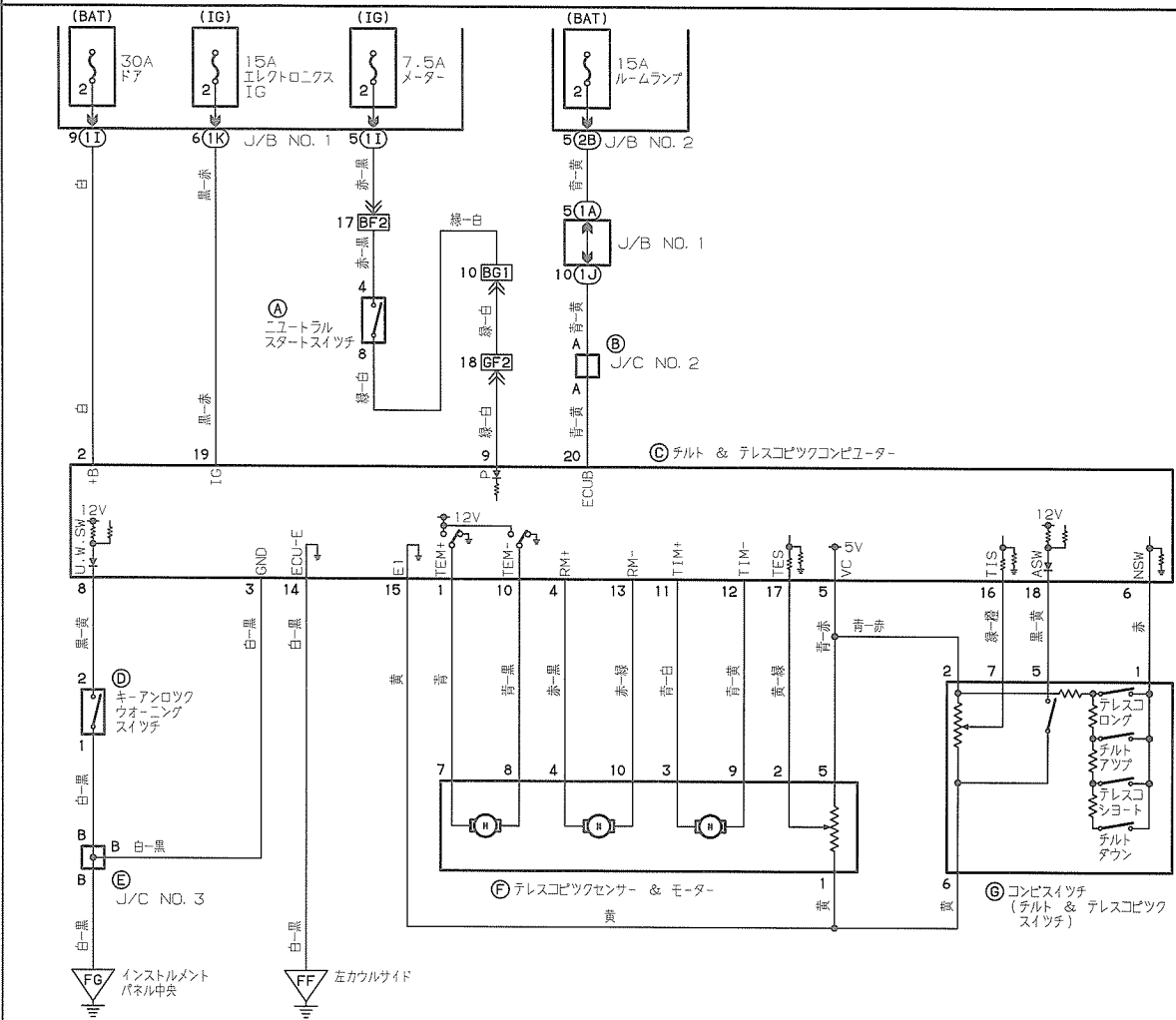
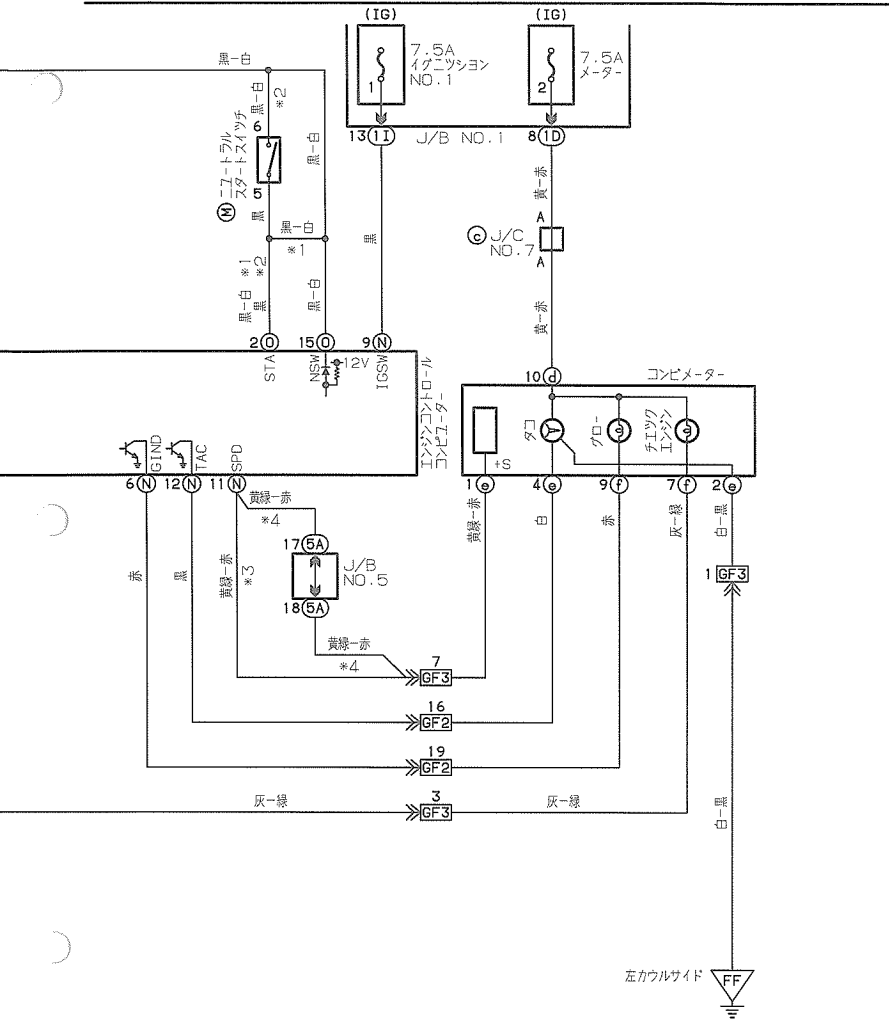

乳白色 (a) F54 (~'93.10)  
緑色 (a) F54 ('93.10~)

黒色 (b) F8

灰色 (c) G16

茶色 (d) G44

灰色 (A) B33

灰色 (B) F25

灰色 (C) F44

乳白色 (D) F18

灰色 (E) F26

灰色 (F) F42

灰色 (G) F51 (~'93.10)  
乳白色 (G) F51 ('93.10~)

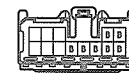
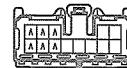
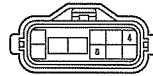
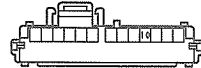
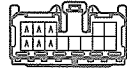

青色 (e) G43

灰色 (f) G45

黒色 (g) A18

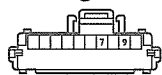
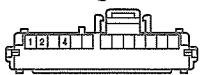

# ECT (1JZ-GTE)

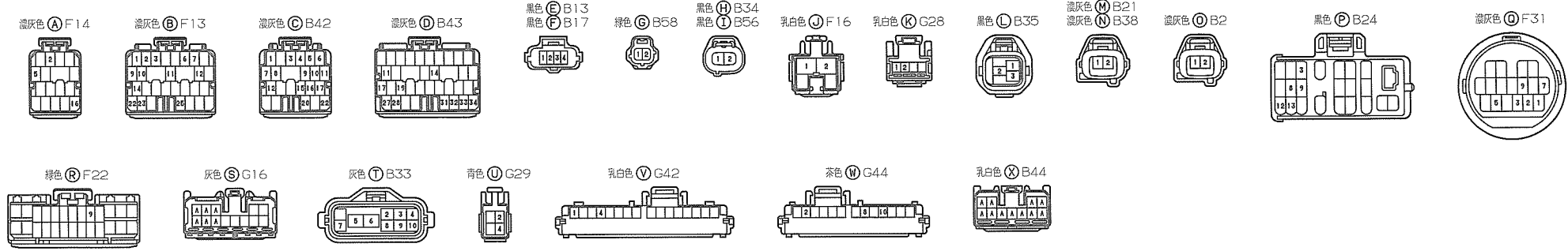
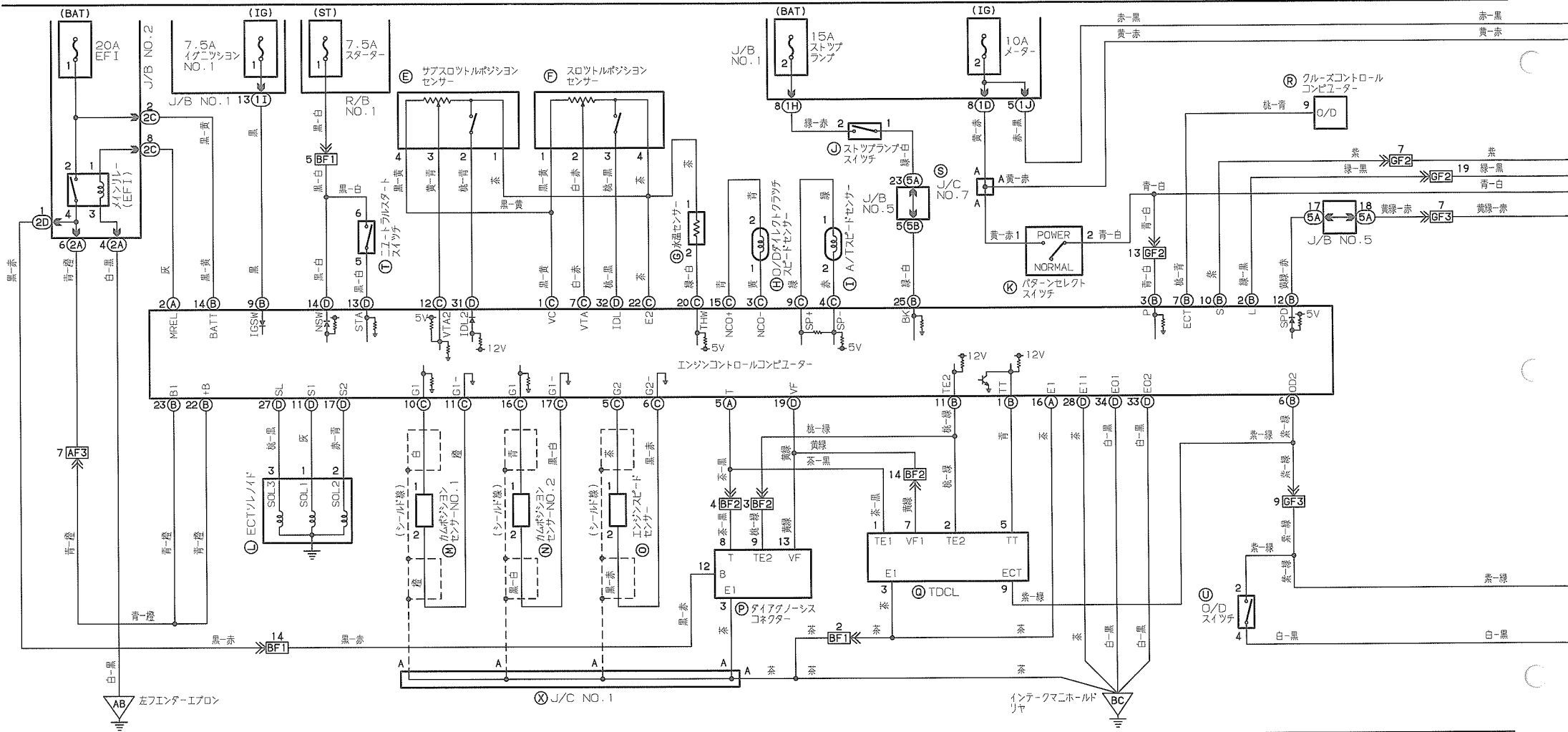

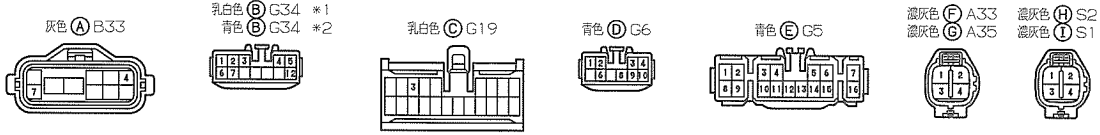
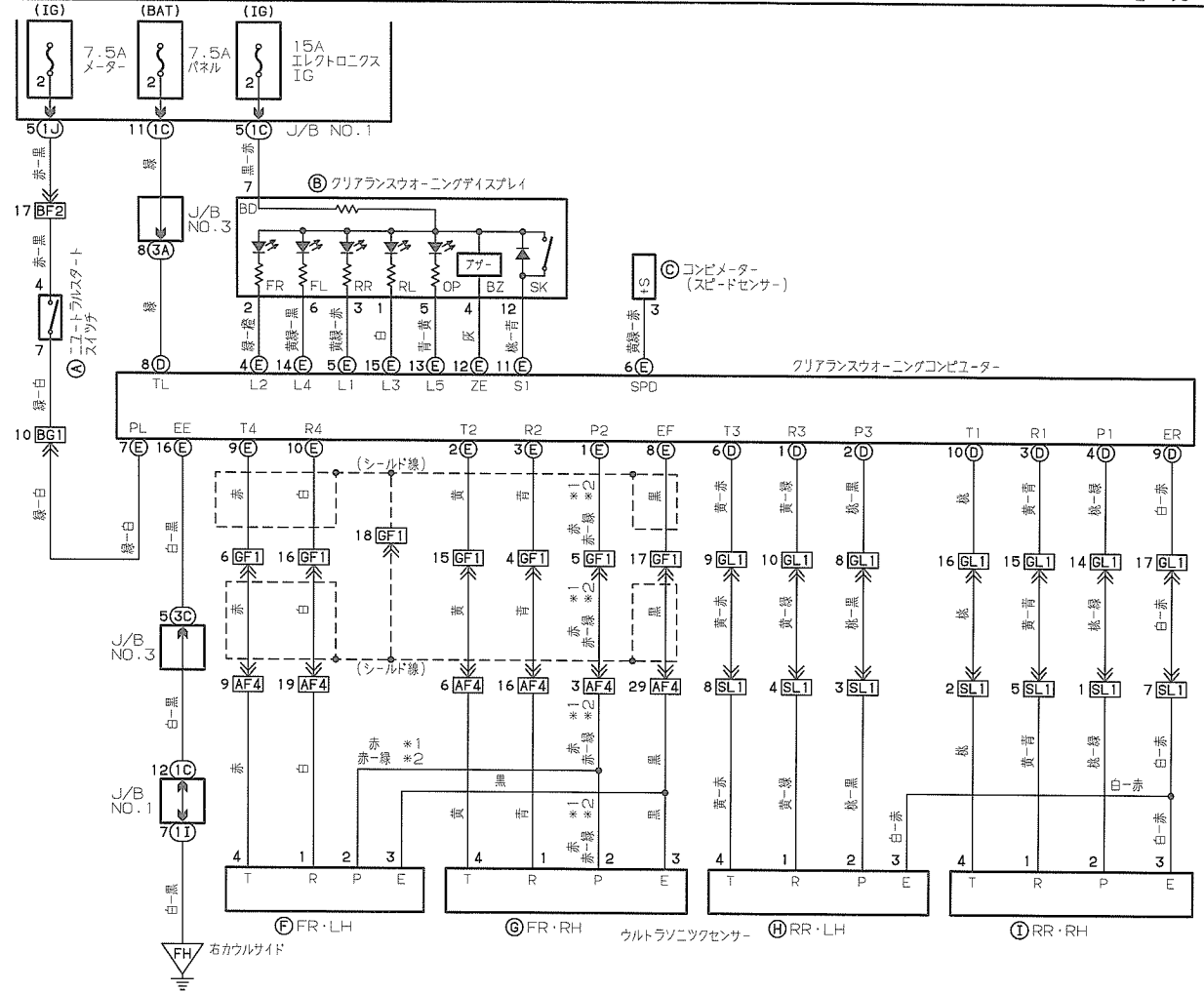
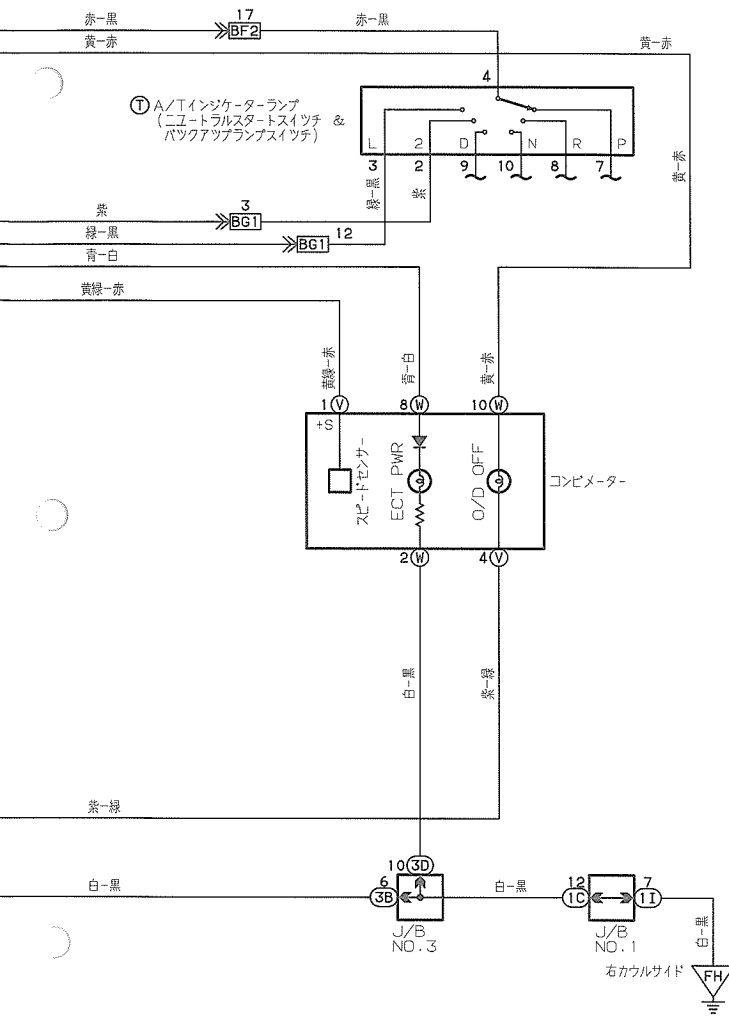

# ECT (2JZ-GE)

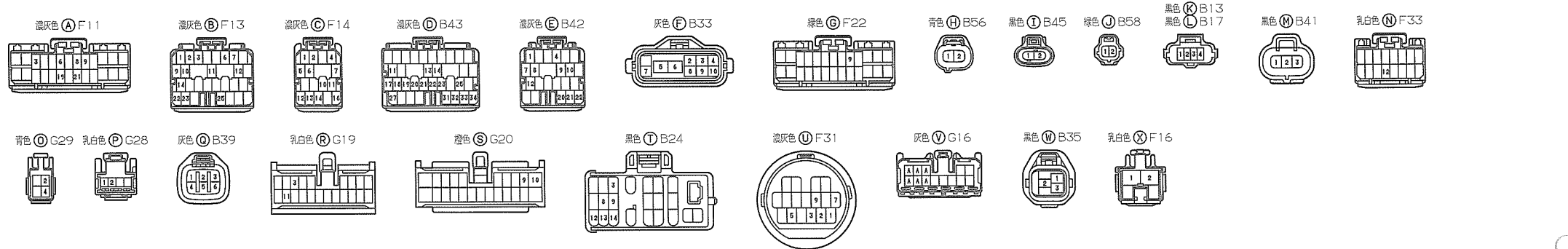
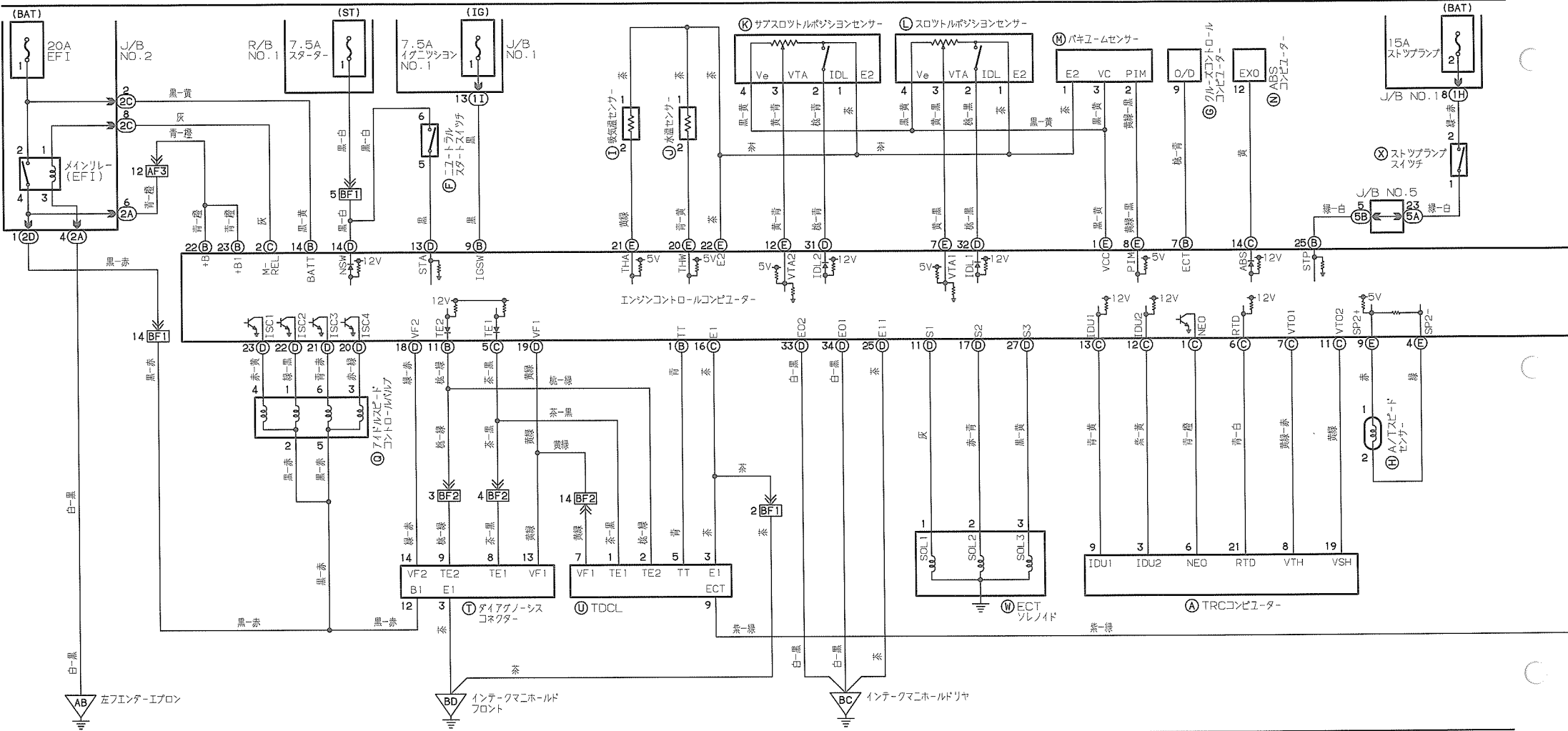

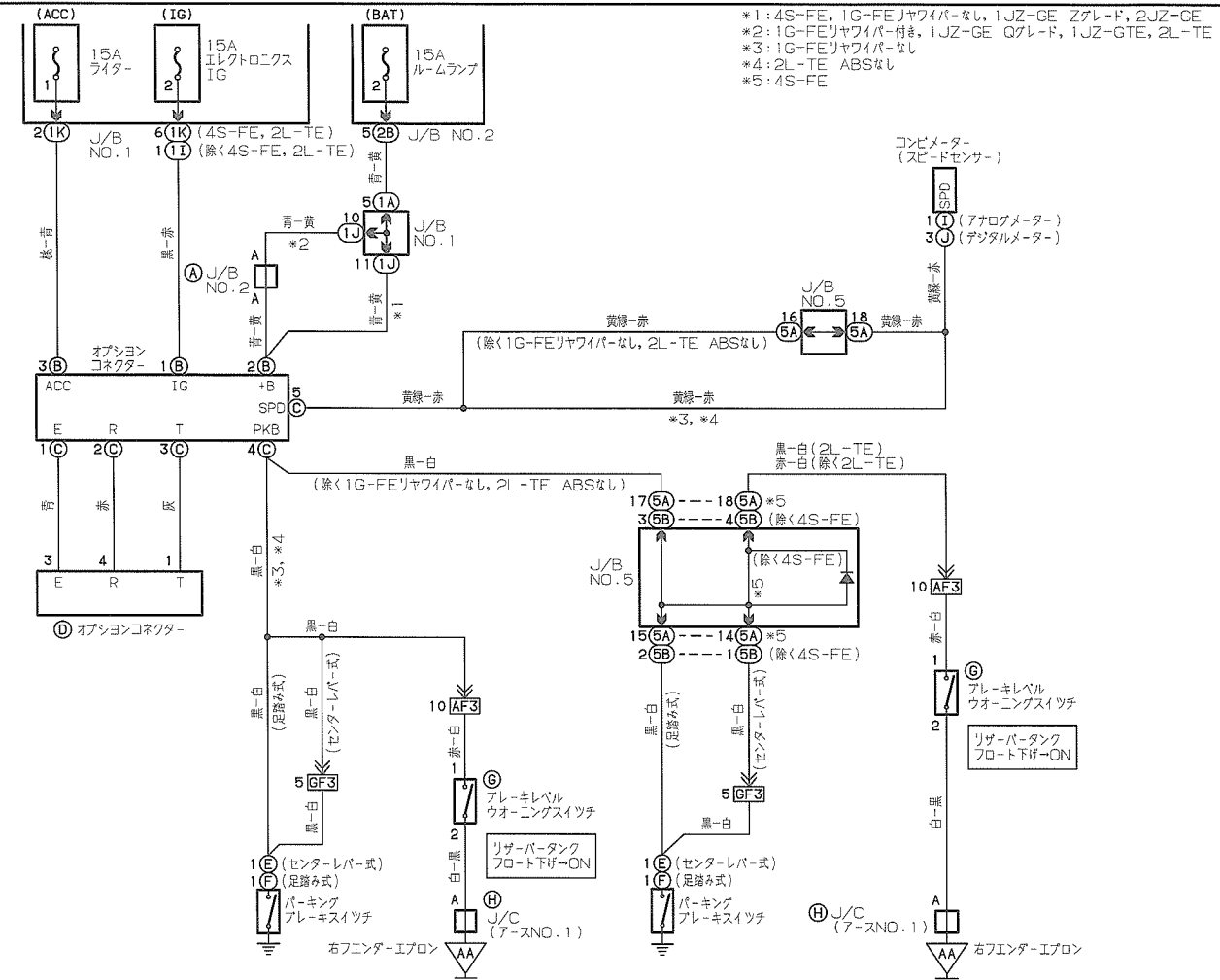
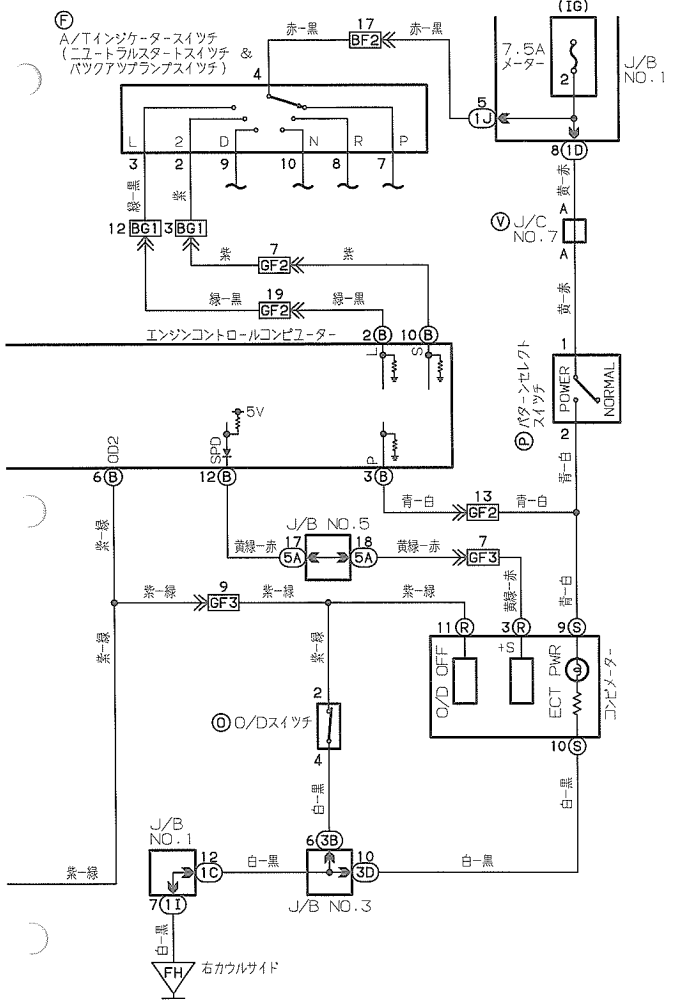

- \*1: 4S-FE, 1G-FEリヤワイパーなし, 1JZ-GE Zグレード, 2JZ-GE
- \*2: 1G-FEリヤワイパー付き, 1JZ-GE Qグレード, 1JZ-GTE, 2L-TE
- \*3: 1G-FEリヤワイパーなし
- \*4: 2L-TE ABSなし
- \*5: 4S-FE

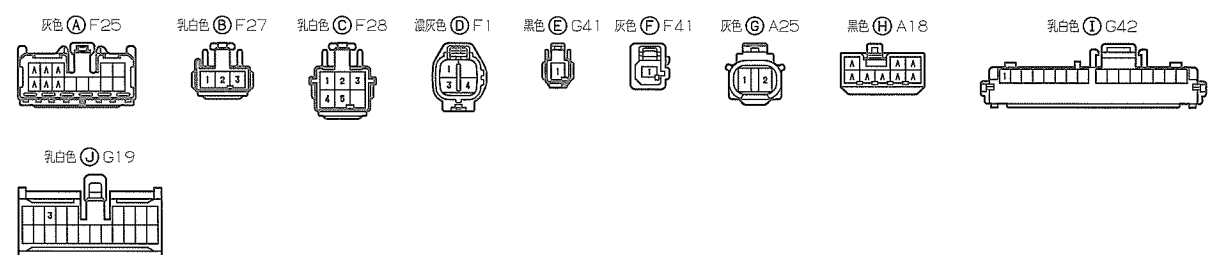

# ABS (TRCなし)

\*1: 1JZ-GE, 2L-TE    \*3: 1JZ-GE    \*5: 4S-FE    \*7: 1G-FE, 1JZ-GE  
 \*2: 4S-FE, 1G-FE    \*4: 除く1JZ-GE    \*6: 除く4S-FE    \*8: 4S-FE, 2L-TE

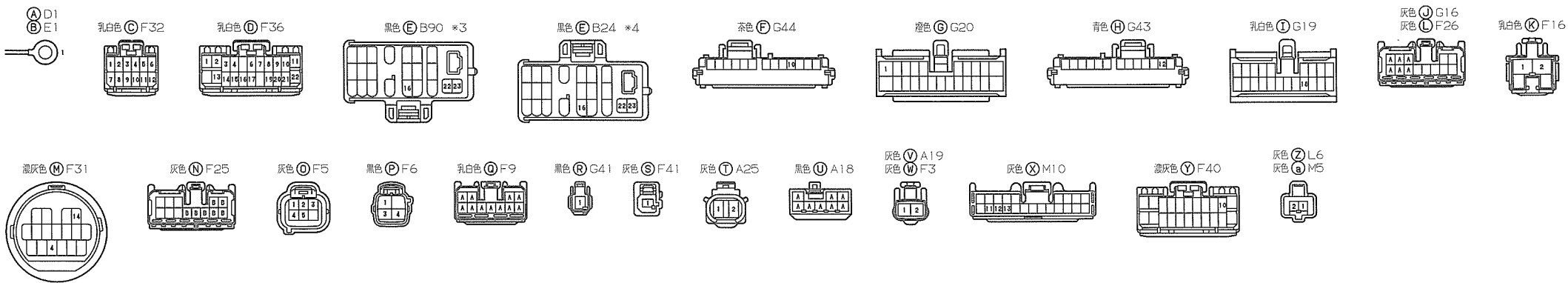
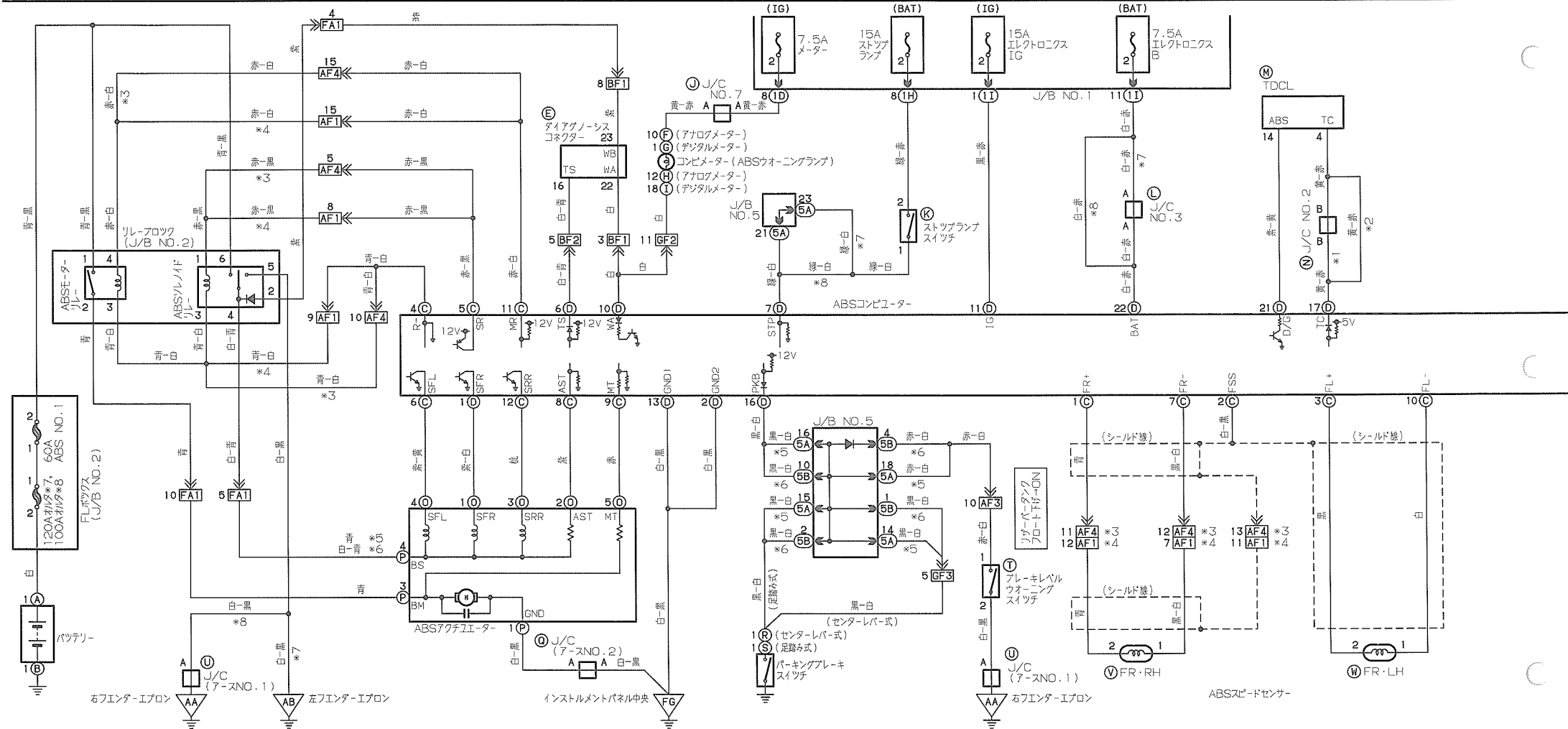

- \*1: 1JZ-GE, 2L-TE
- \*2: 4S-FE, 1G-FE
- \*3: 1JZ-GE
- \*4: 除く1JZ-GE
- \*5: 4S-FE
- \*6: 除く4S-FE
- \*7: 1G-FE, 1JZ-GE
- \*8: 4S-FE, 2L-TE

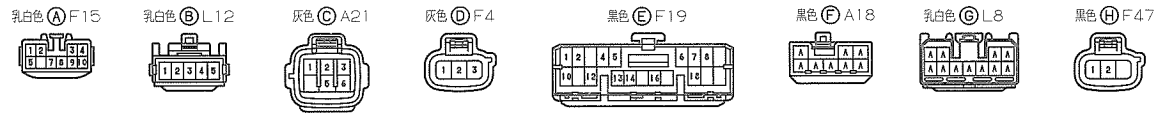
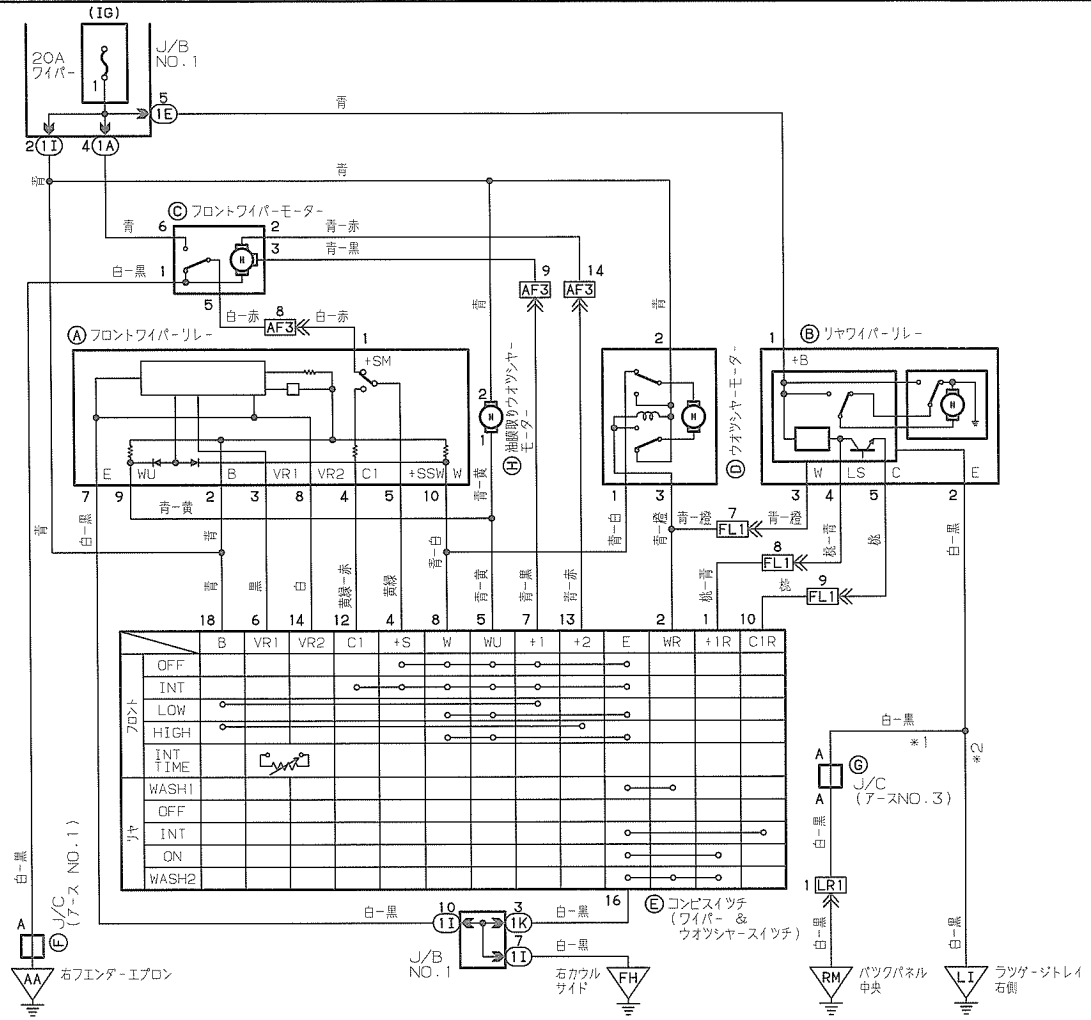
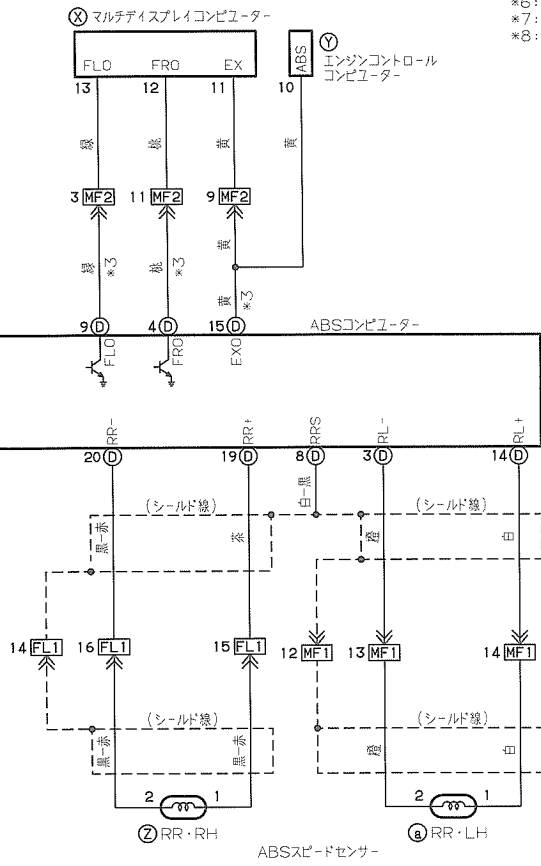

# ABS & TRC (1JZ-GE)

\*1: センターレバース    \*3: アナログメーター  
 \*2: 足踏み式    \*4: デジタルメーター

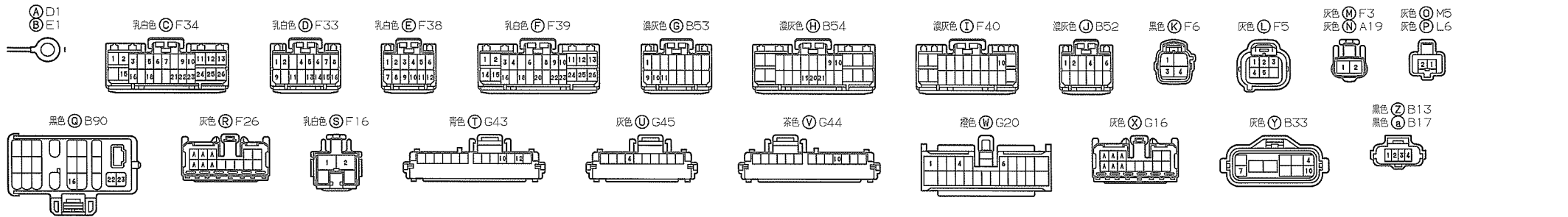
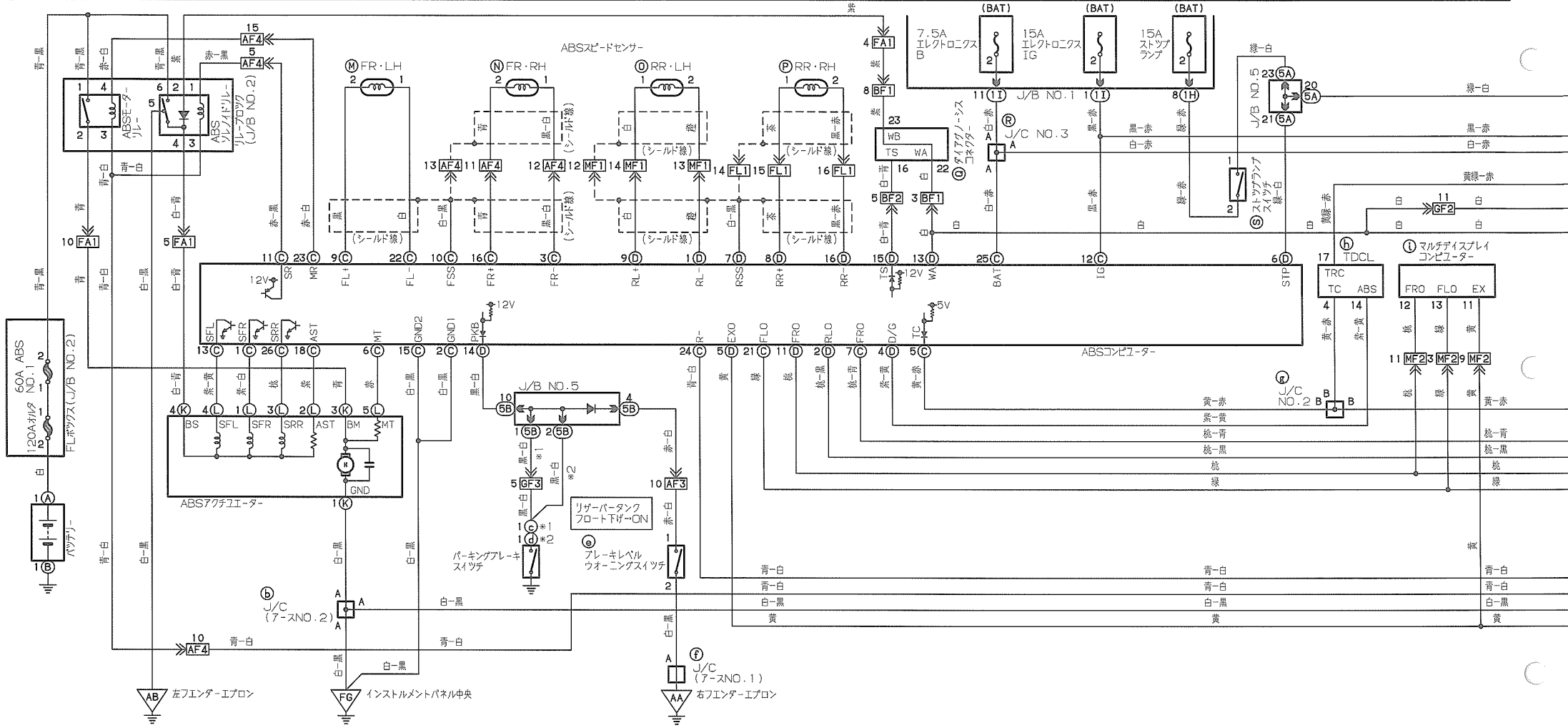

# ABS & TRC(1JZ-GE)

\*1: センターレバー式 \*3: アナログメーター  
\*2: 足踏式 \*4: デジタルメーター

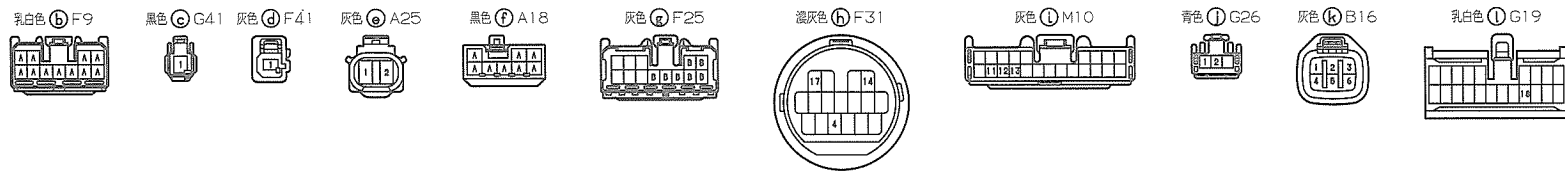
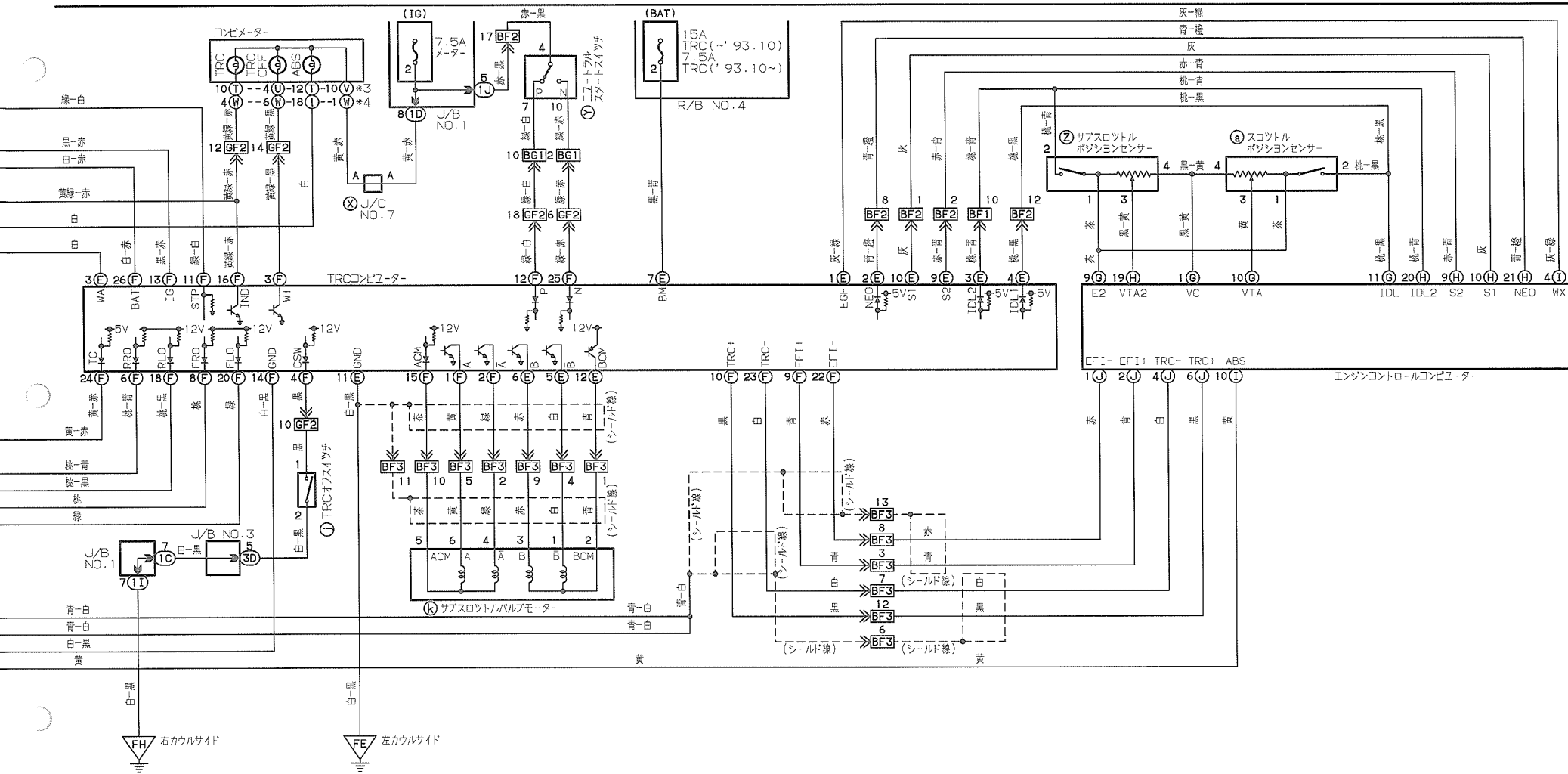

# ABS & TRC (1JZ-GTE, 2JZ-GE)

\*1: 1JZ-GTE \*3: アナログメーター  
\*2: 2JZ-GE \*4: デジタルメーター

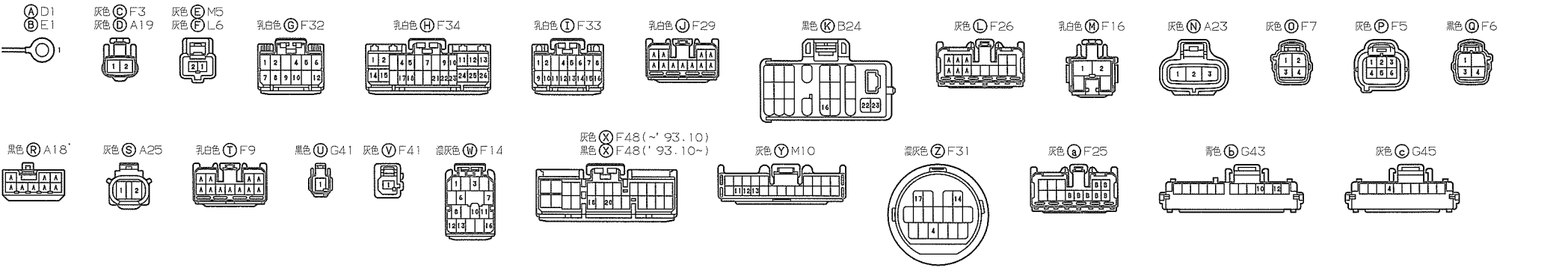
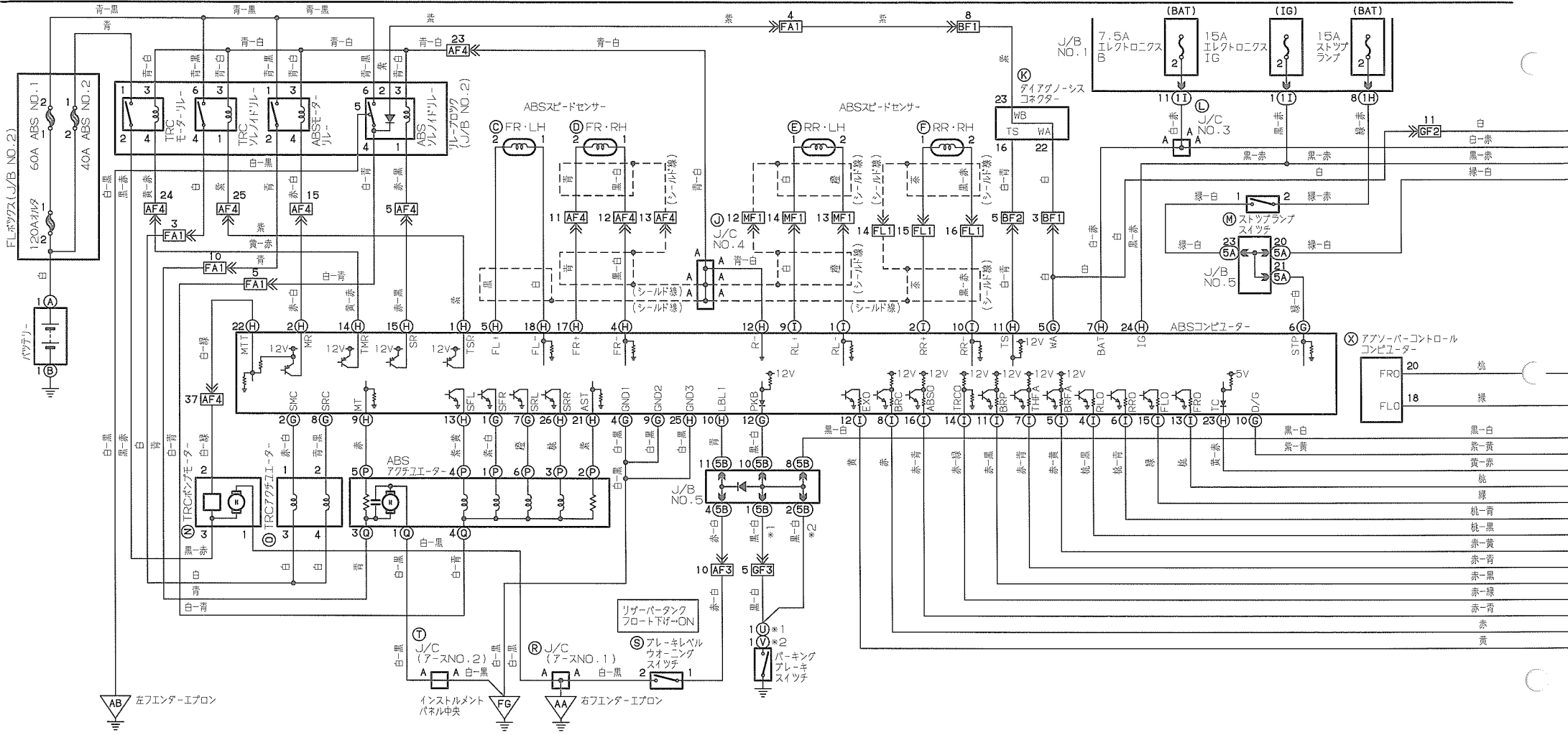

# ABS & TRC (1JZ-GTE, 2JZ-GE)

\*1: 1JZ-GTE \*3: アログメーター  
\*2: 2JZ-GE \*4: デジタルメーター

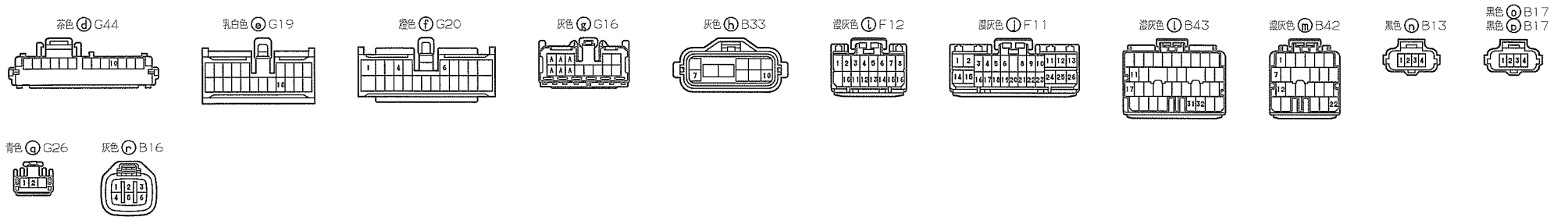
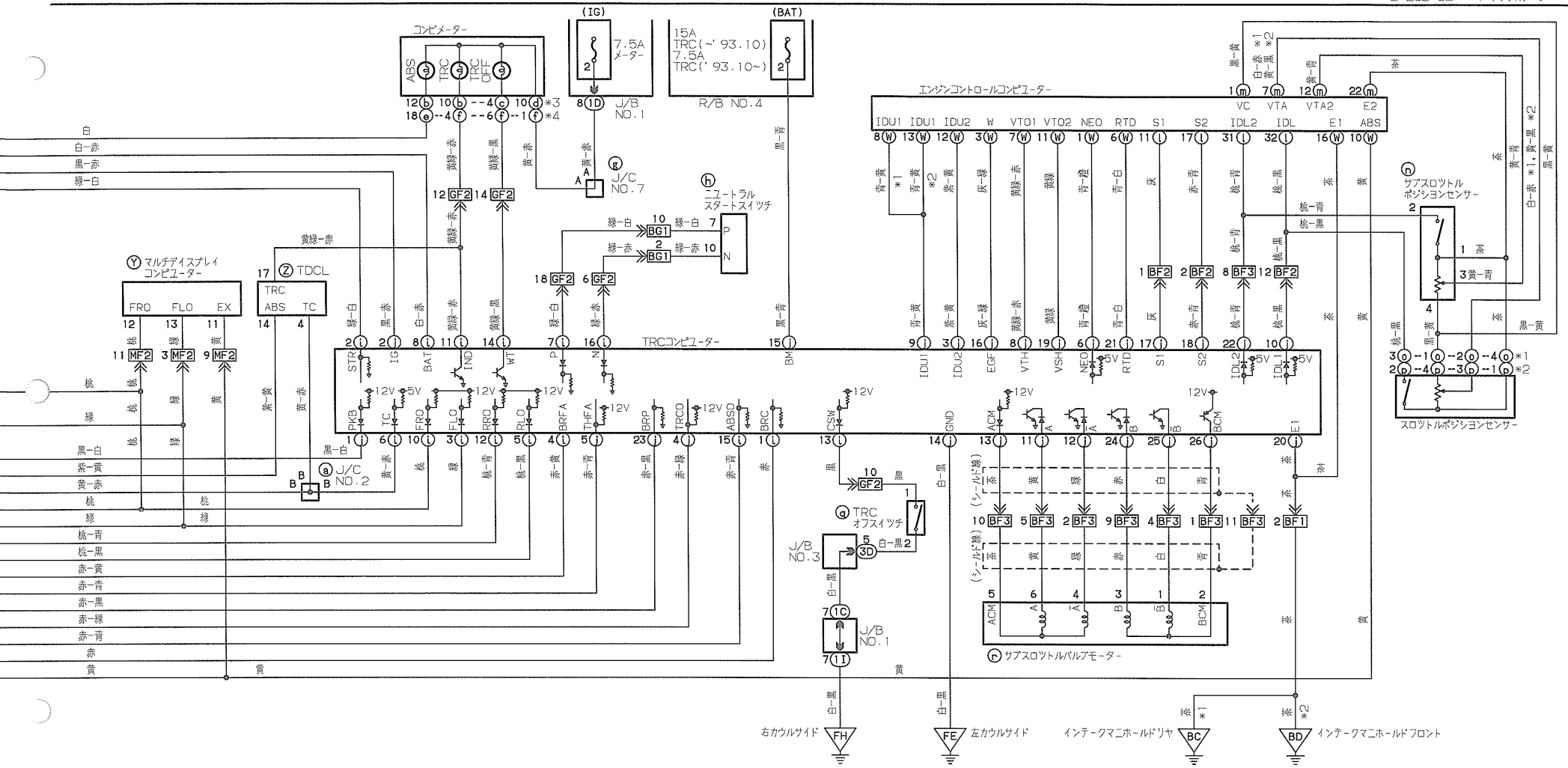

# ABS & TRC (2L-TE)

\*1: センターバー式  
\*2: 足踏み式

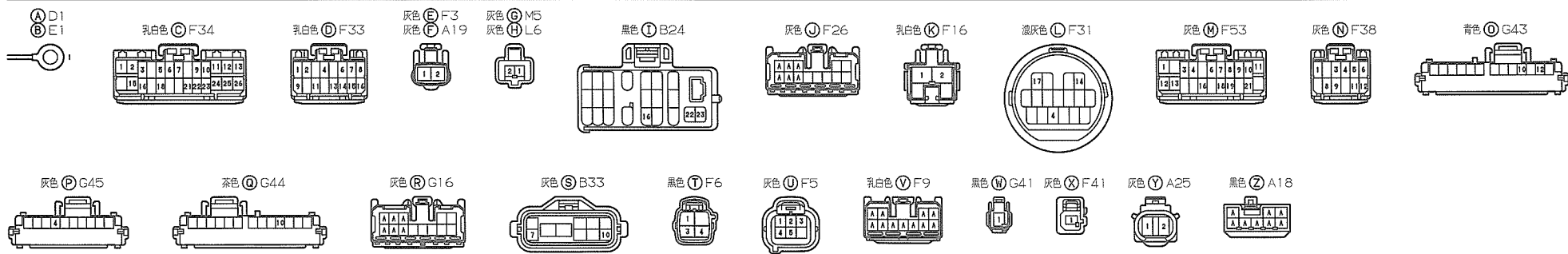
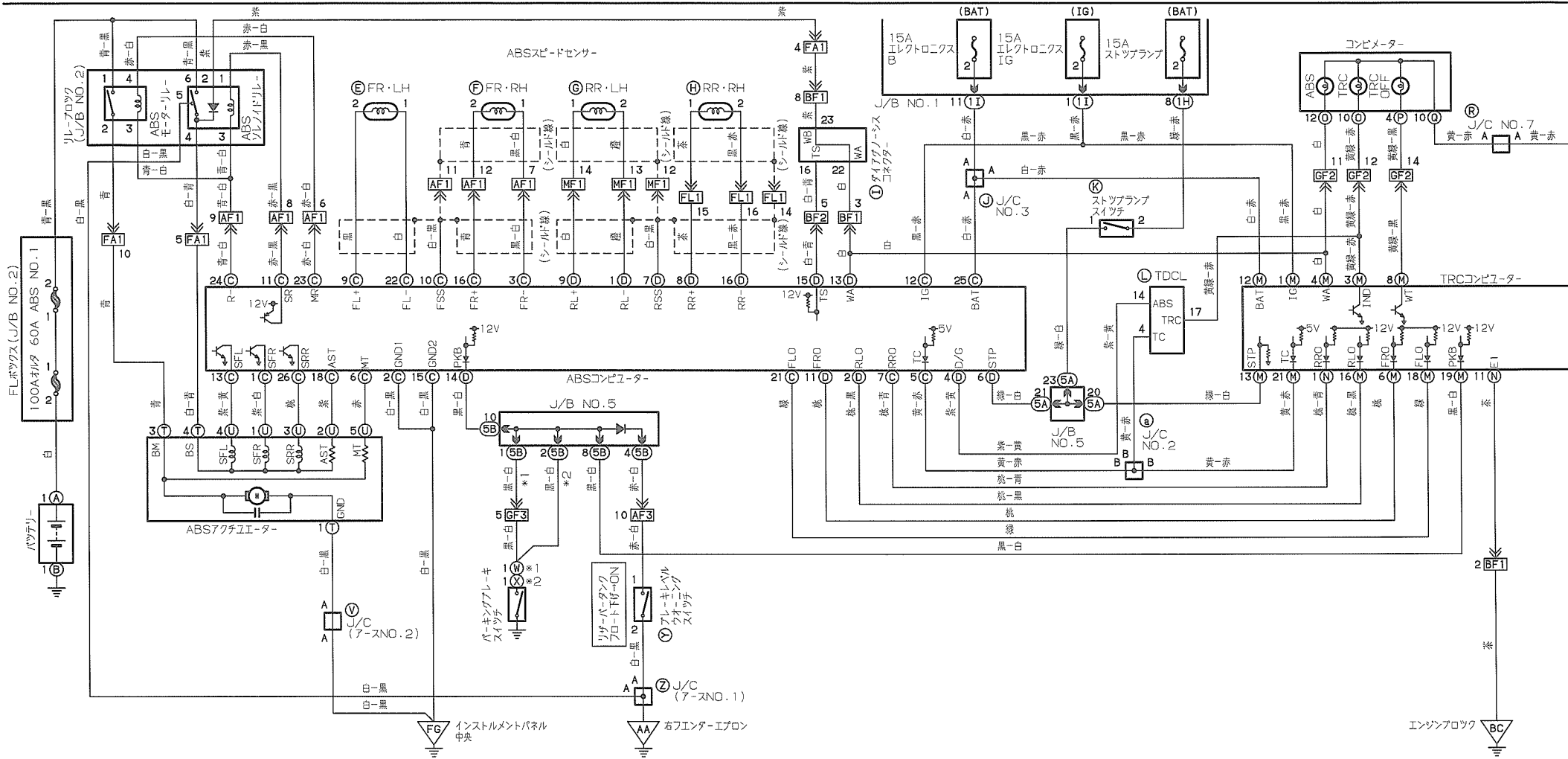

\*1: センターレバー式  
\*2: 足踏み式

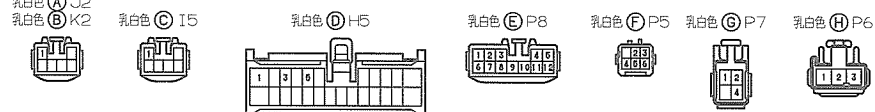
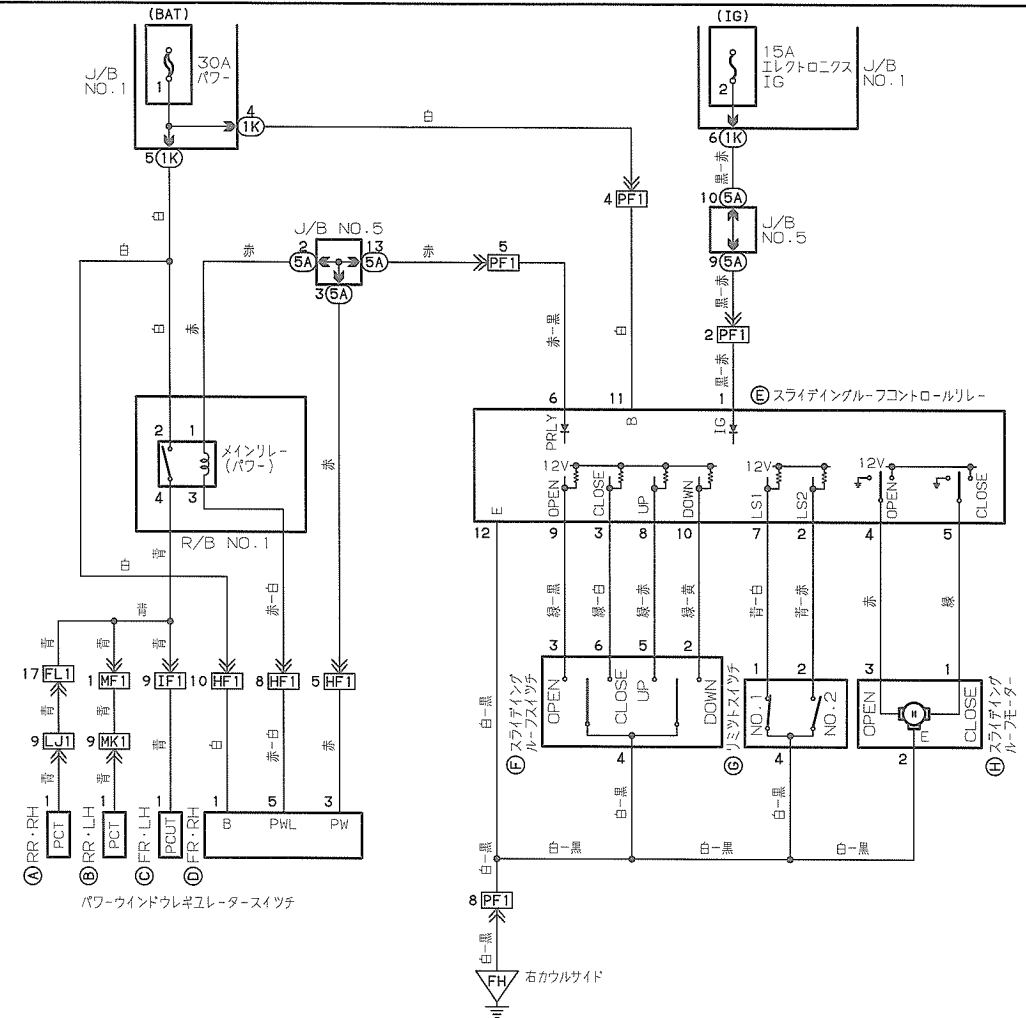
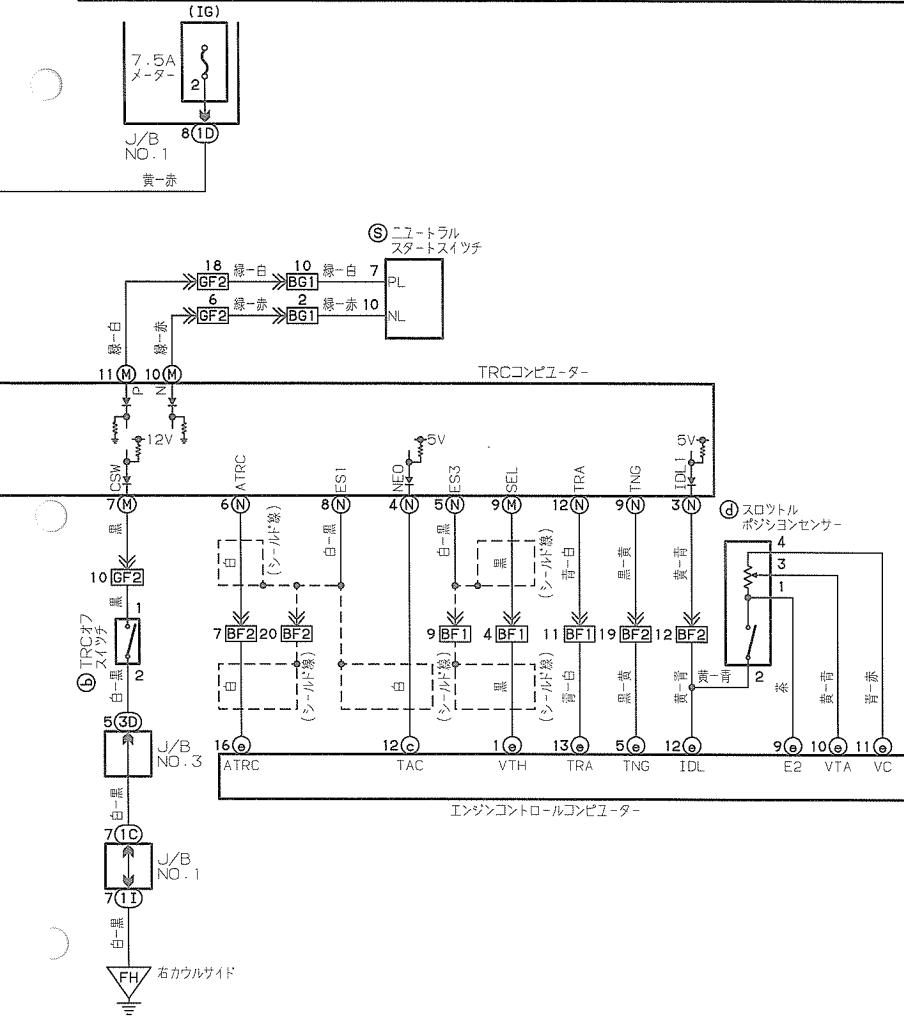

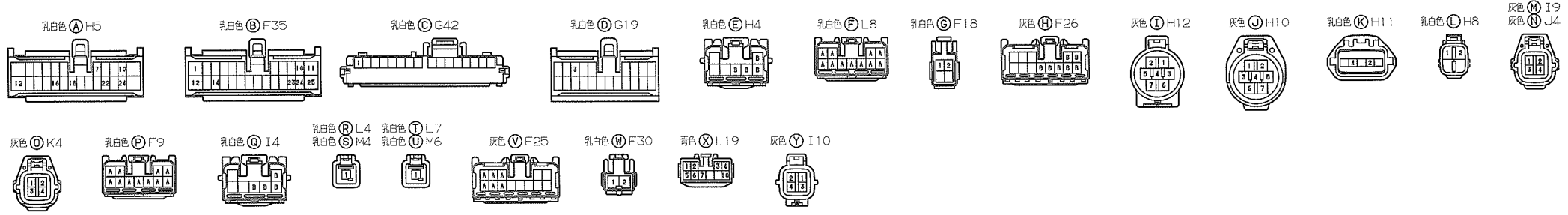
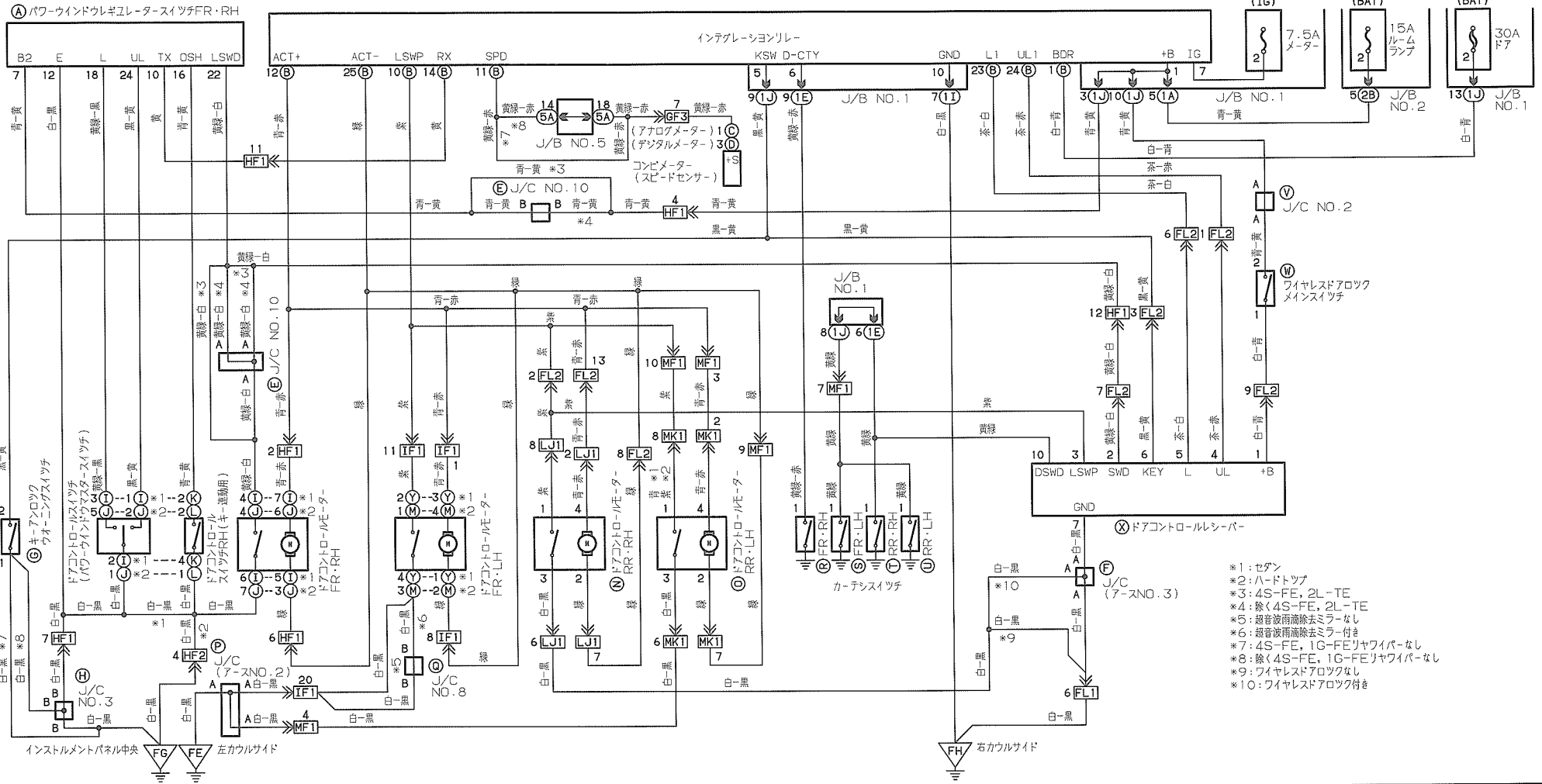

# パワーウィンドウ

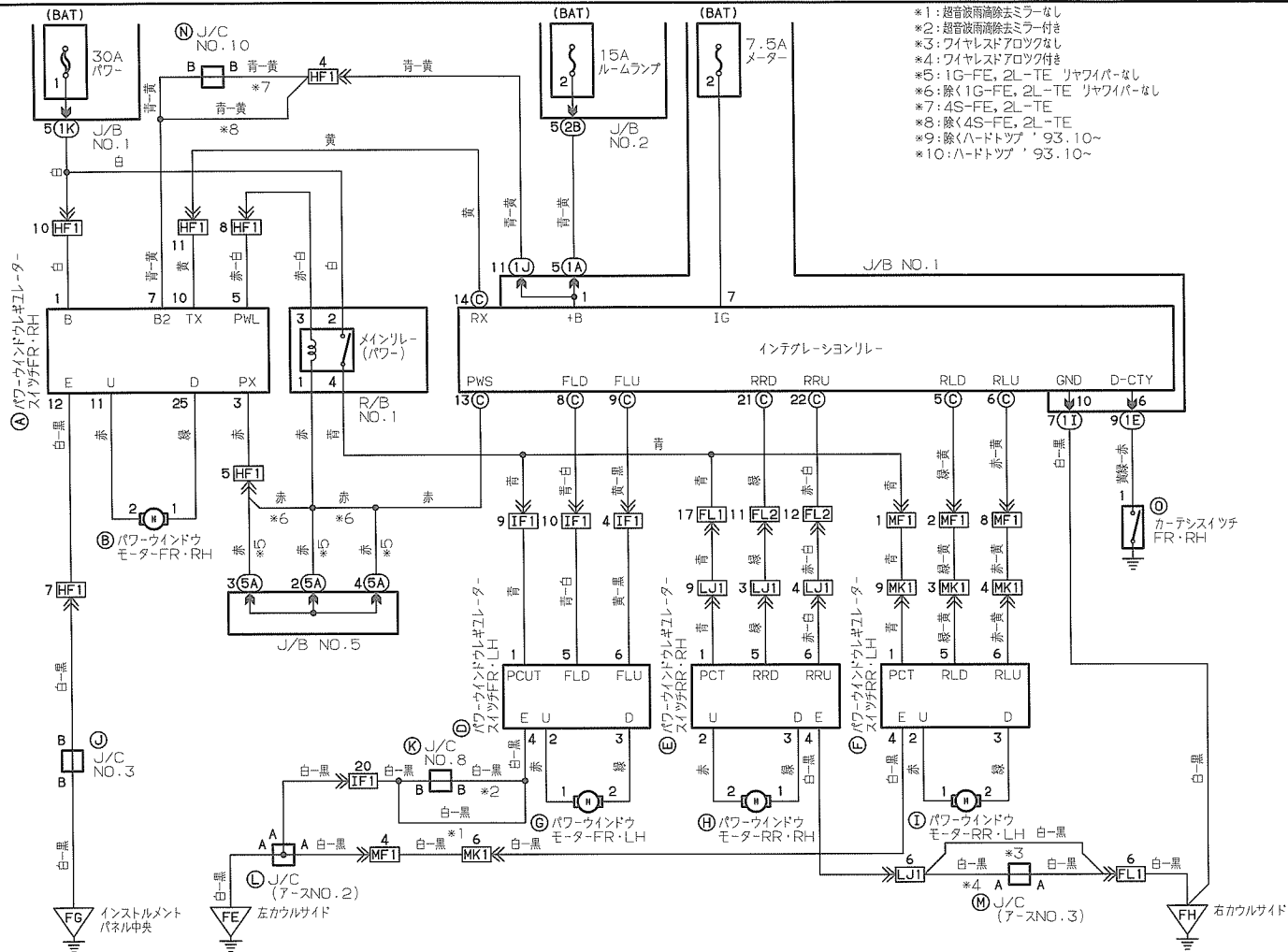

# パワーステアリング

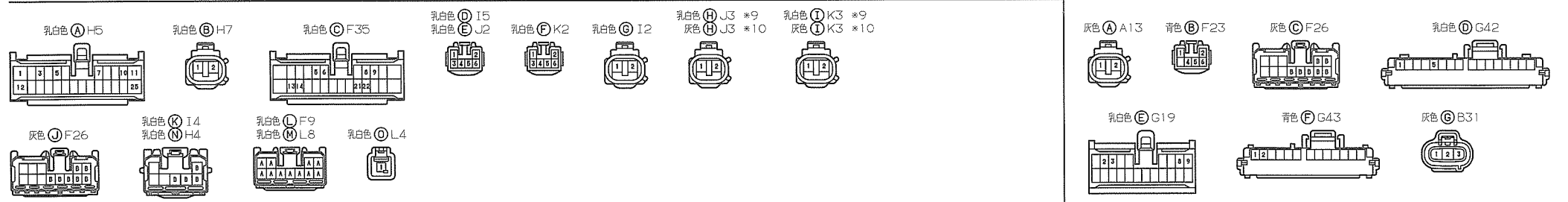
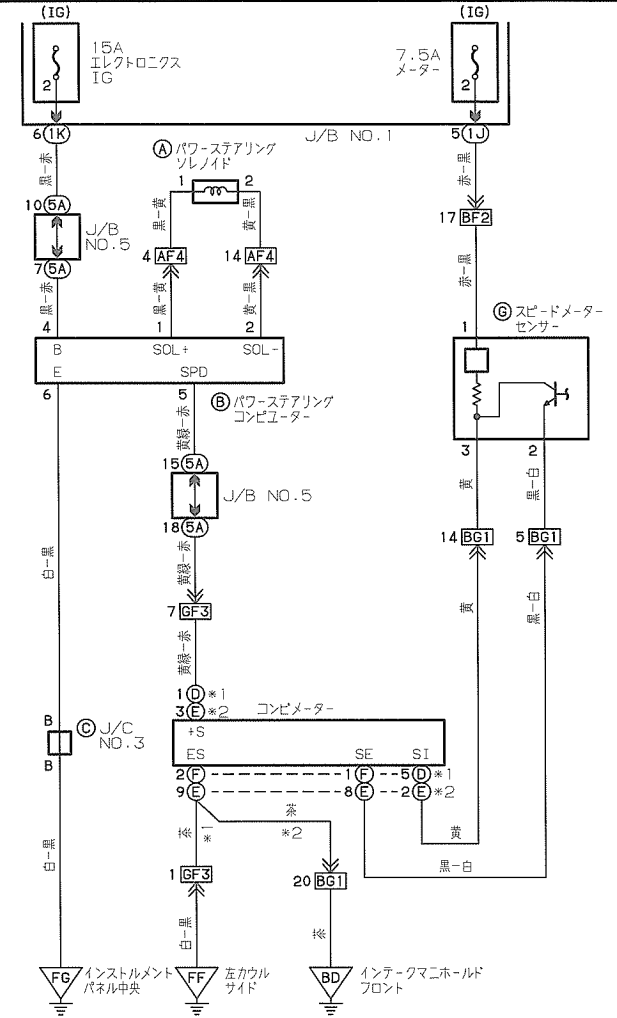

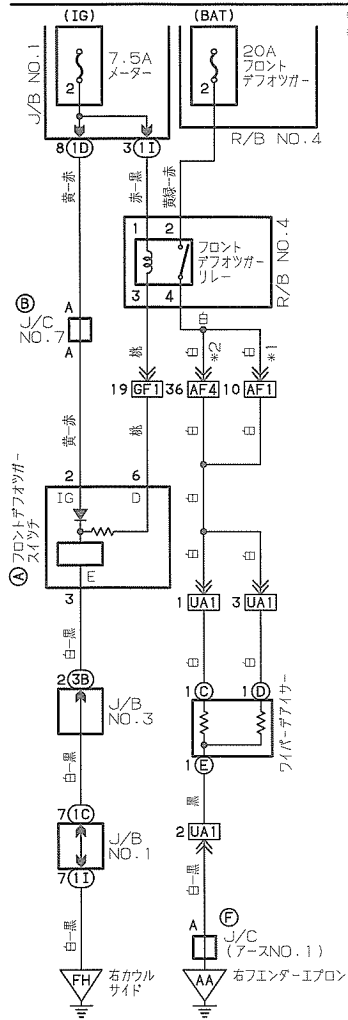

\*1: 除く1JZ-GE, 1JZ-GTE, 2JZ-GE  
\*2: 1JZ-GE, 1JZ-GTE, 2JZ-GE

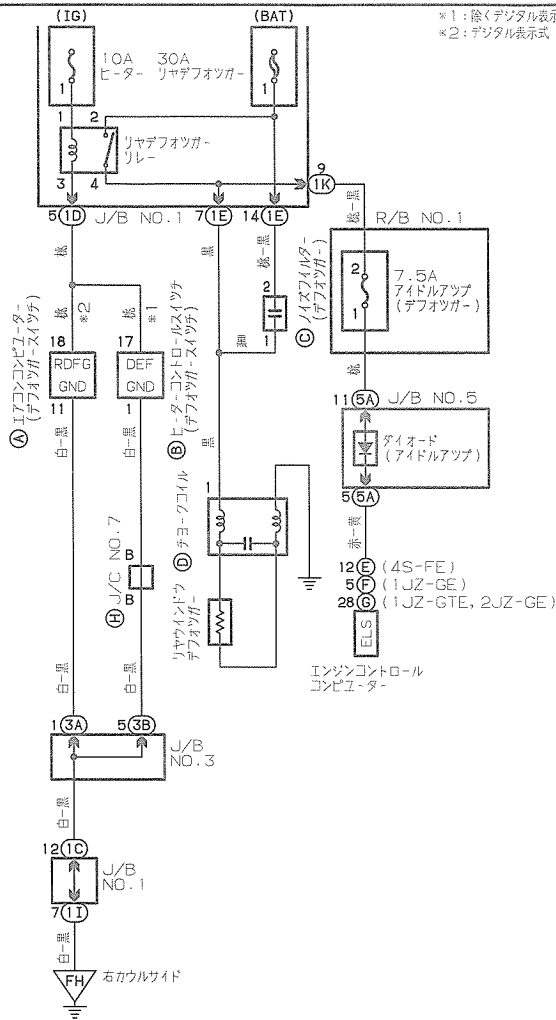

\*1: 除くデジタル表示式  
\*2: デジタル表示式

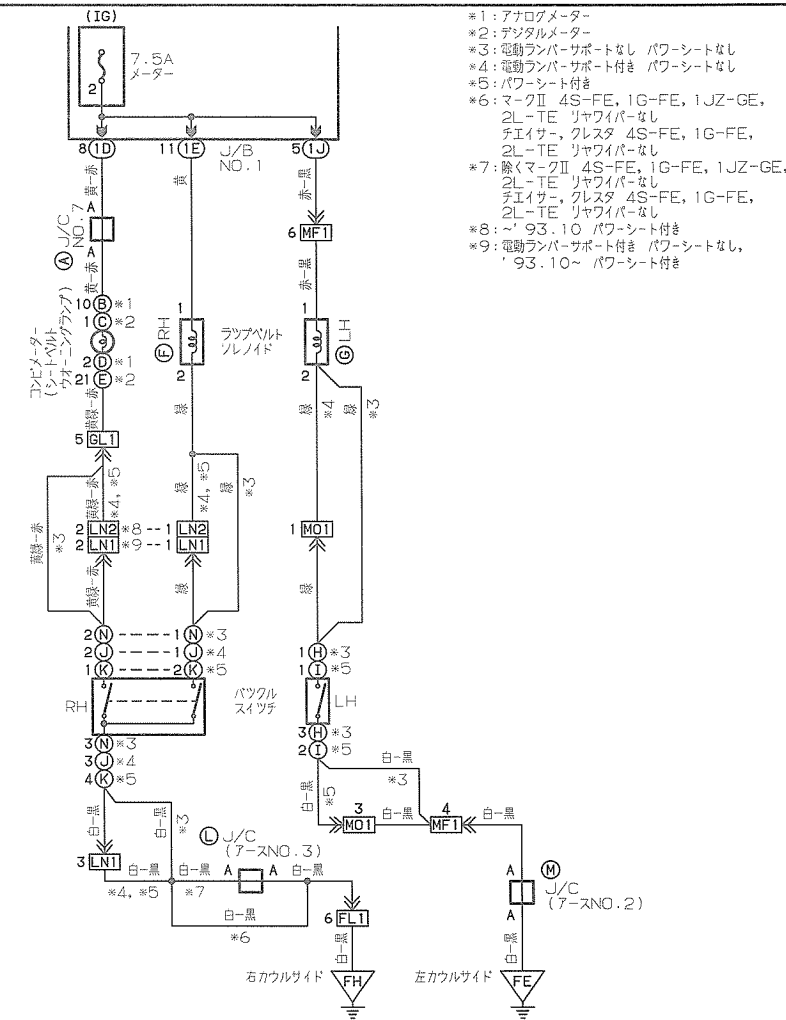

\*1: アナログメーター  
\*2: デジタルメーター  
\*3: 電動ランパースポルトなし パワーシートなし  
\*4: 電動ランパースポルト付き パワーシートなし  
\*5: パワーシート付き  
\*6: マークII 4S-FE, 1G-FE, 1JZ-GE, 2L-TE リヤワイパーなし  
チェイサー, クレスタ 4S-FE, 1G-FE, 2L-TE リヤワイパーなし  
\*7: 除くマークII 4S-FE, 1G-FE, 1JZ-GE, 2L-TE リヤワイパーなし  
チェイサー, クレスタ 4S-FE, 1G-FE, 2L-TE リヤワイパーなし  
\*8: '93.10 パワーシート付き  
\*9: 電動ランパースポルト付き パワーシートなし, '93.10~ パワーシート付き

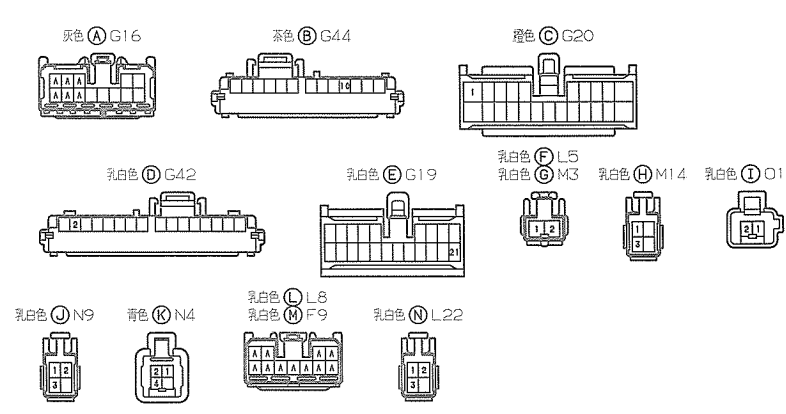
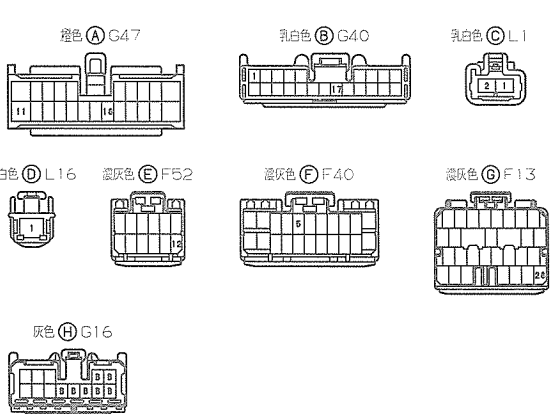
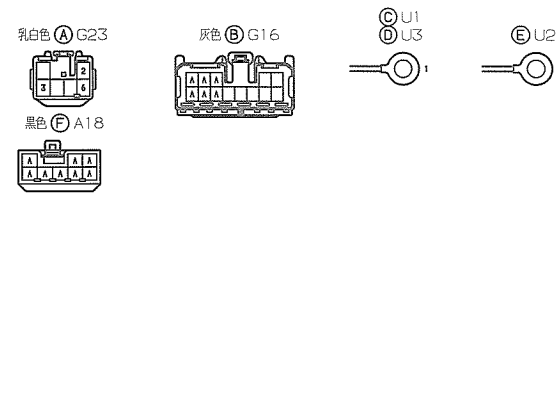

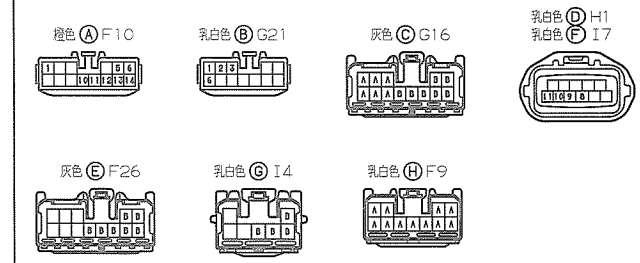
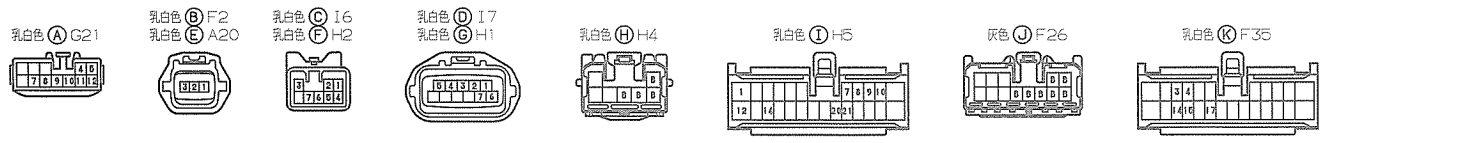
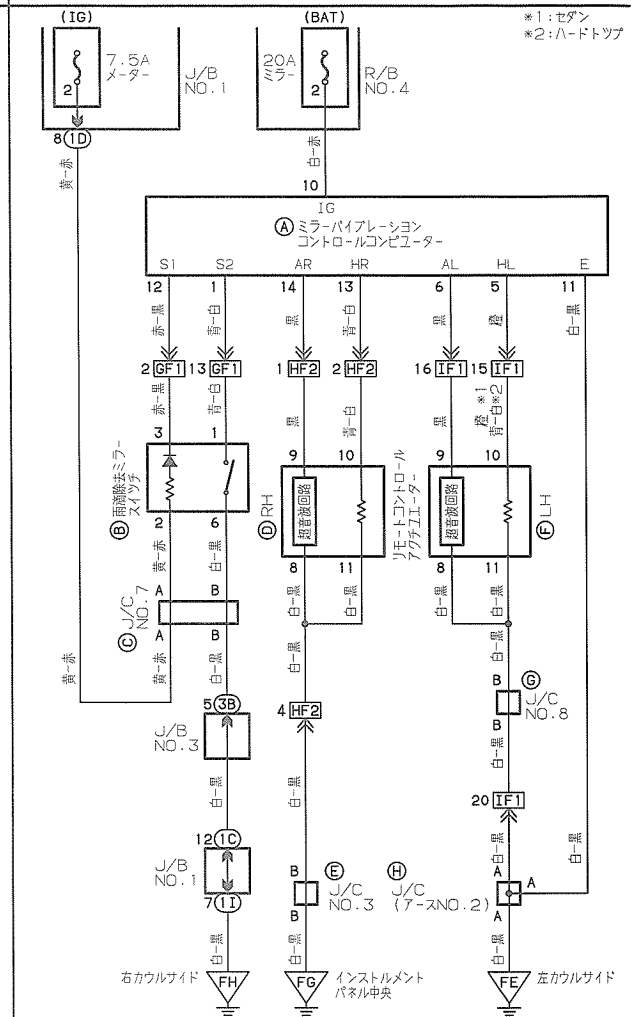
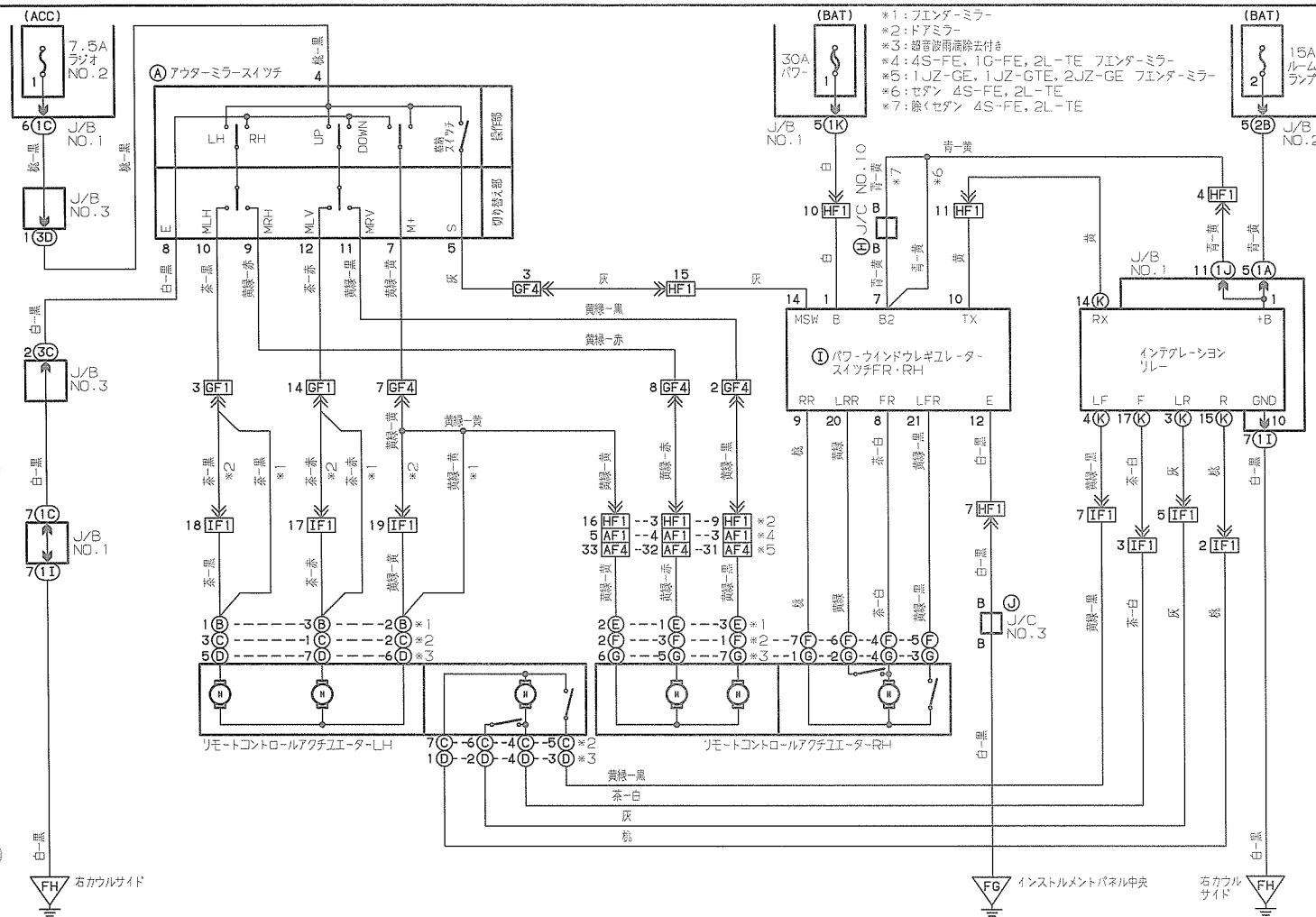

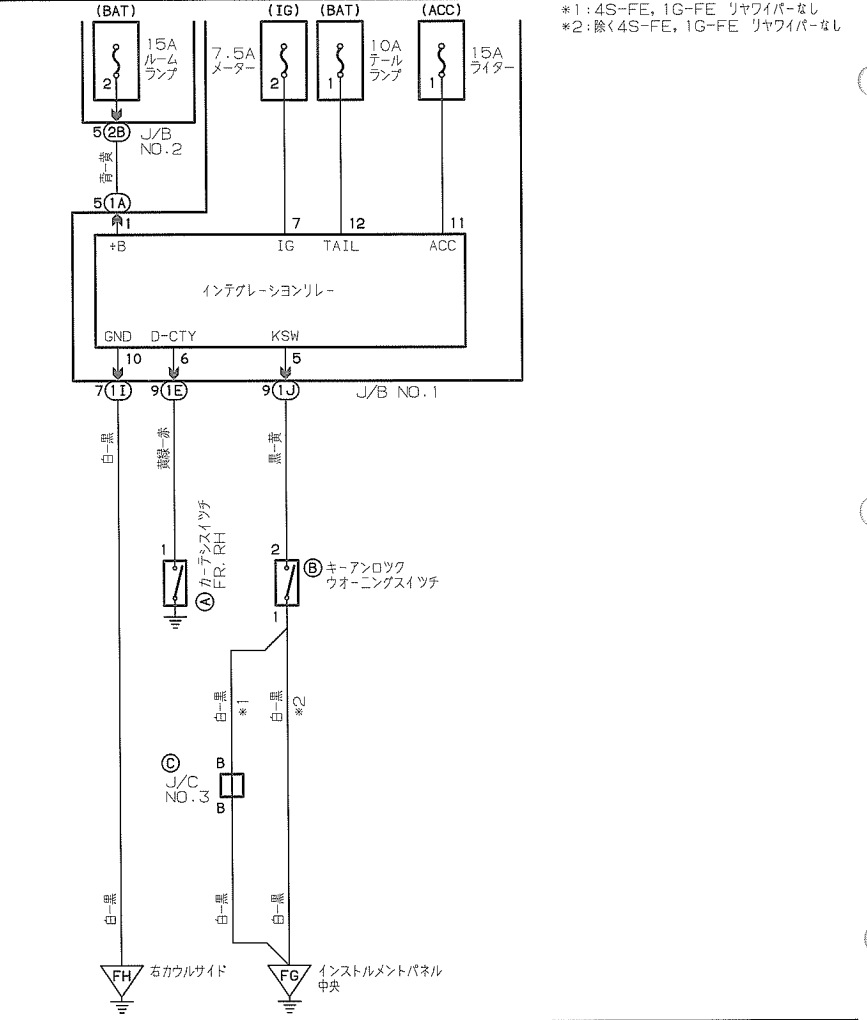
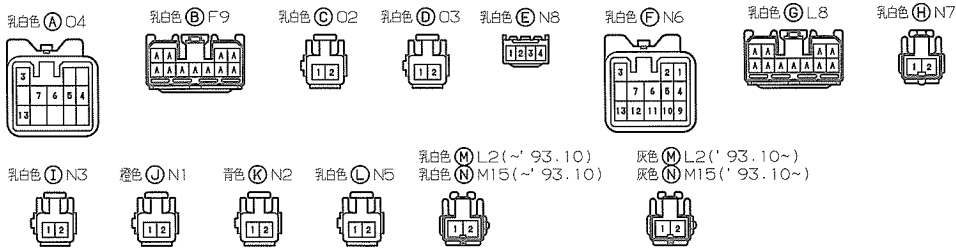
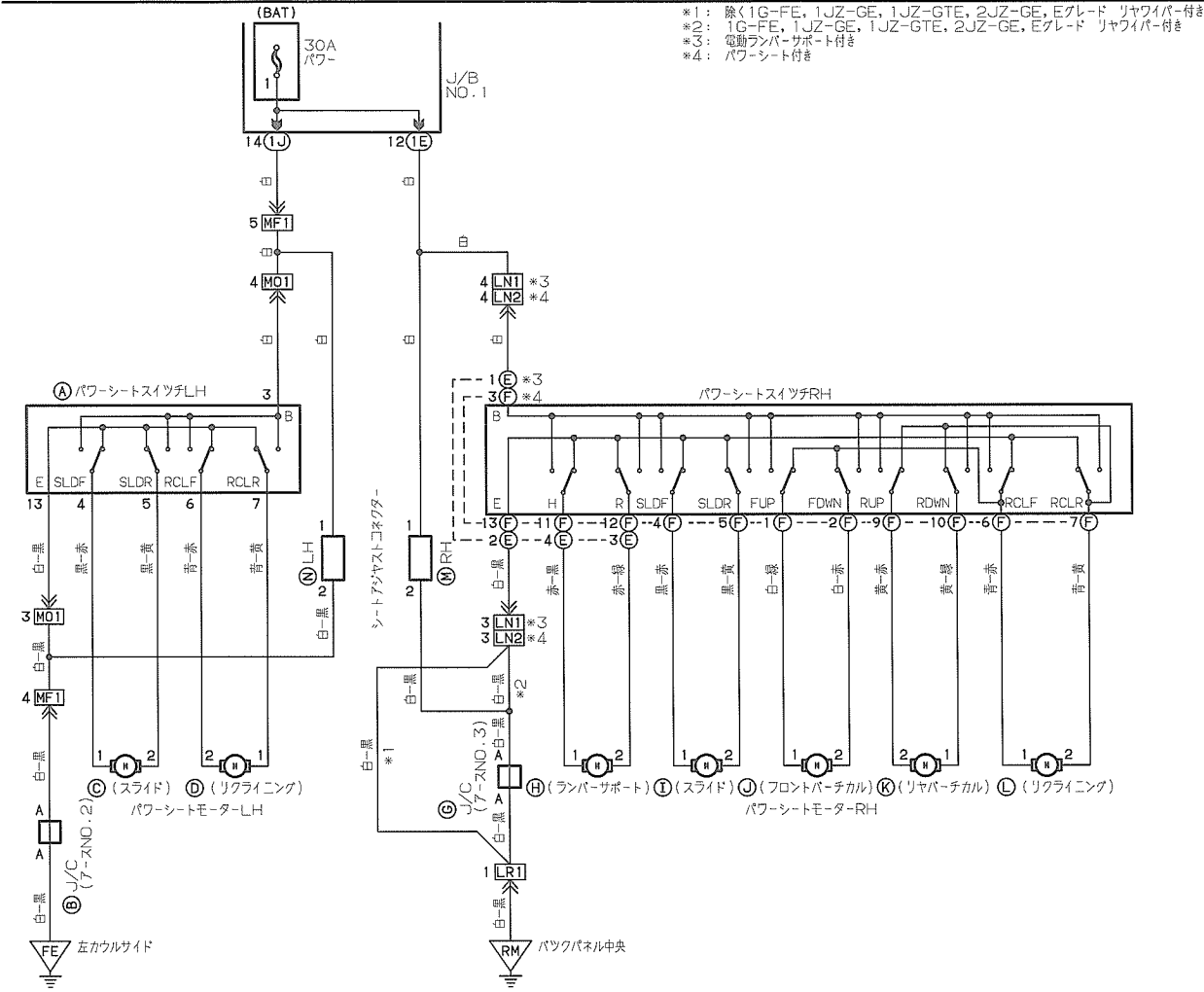

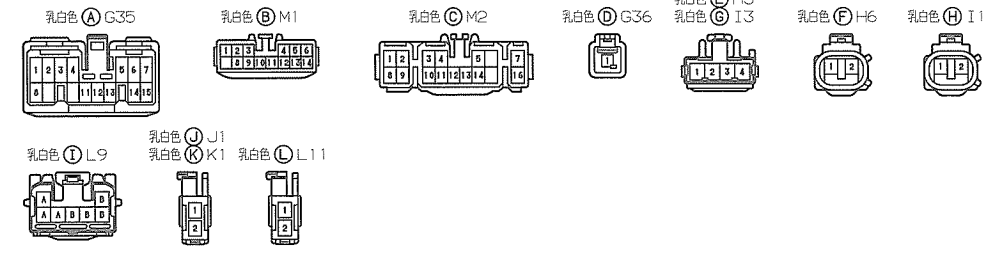
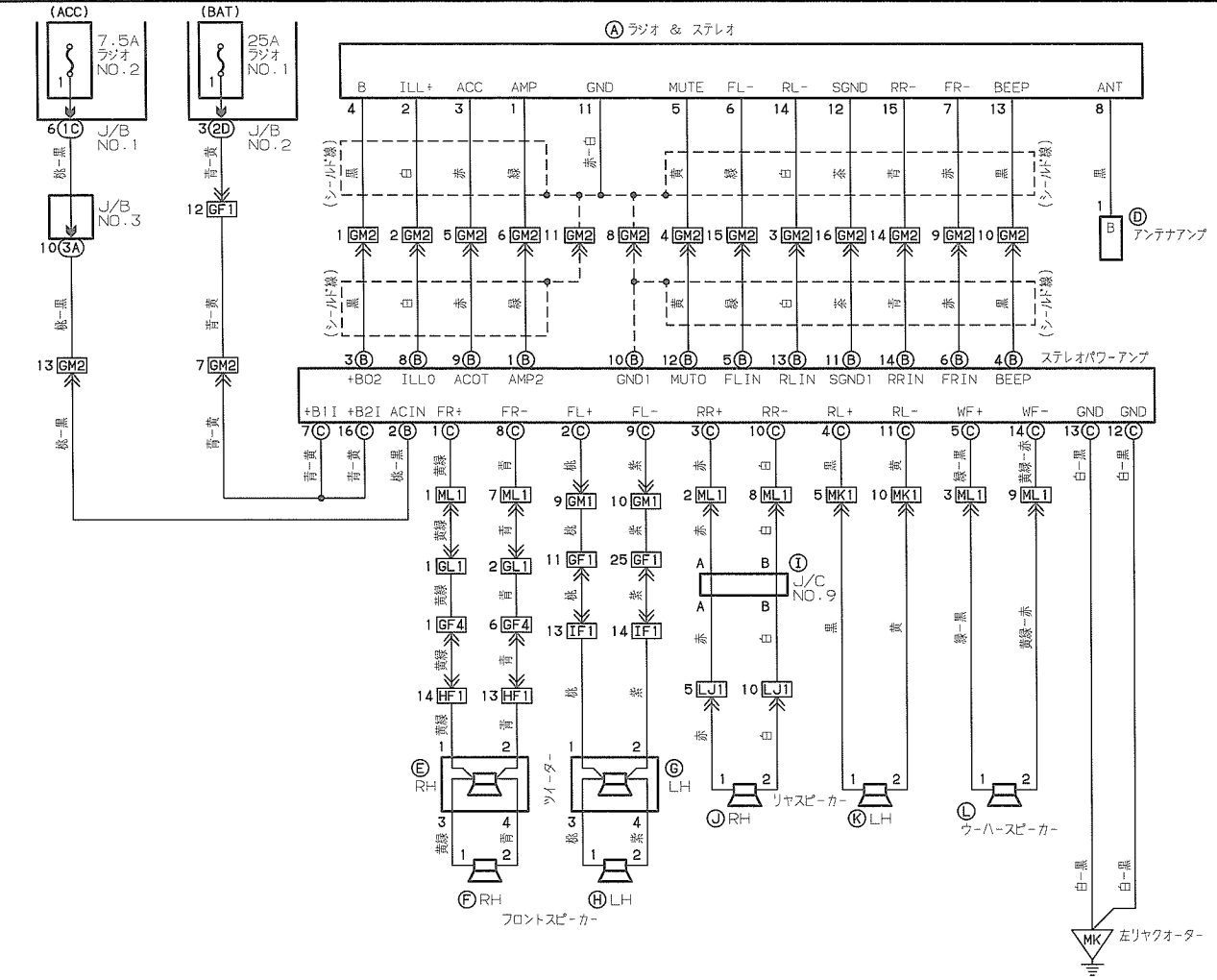
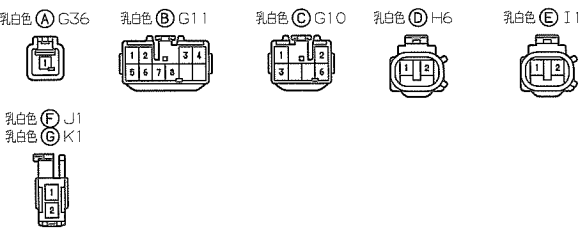
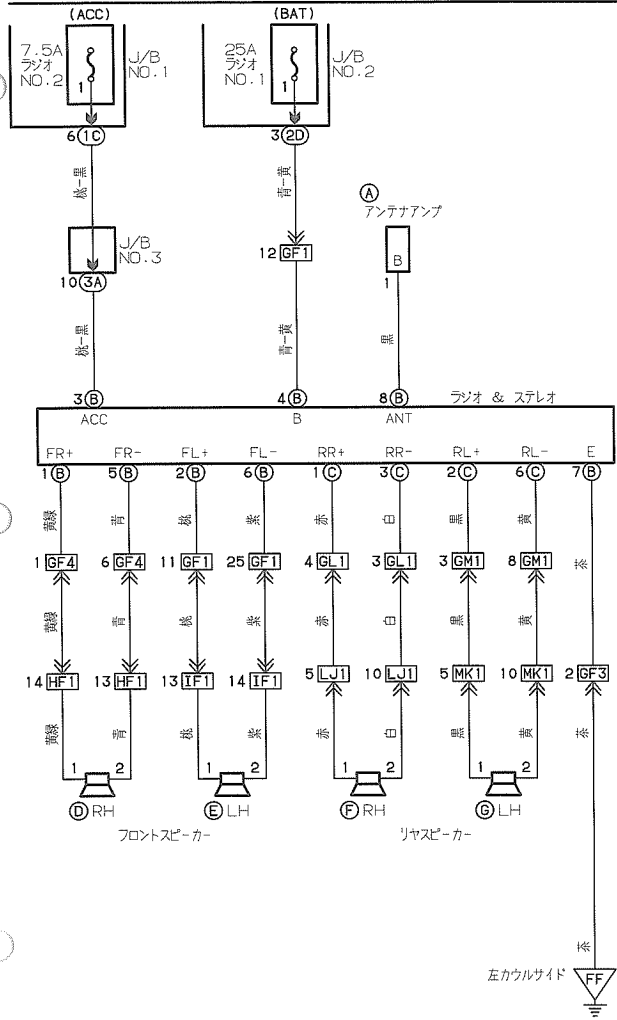

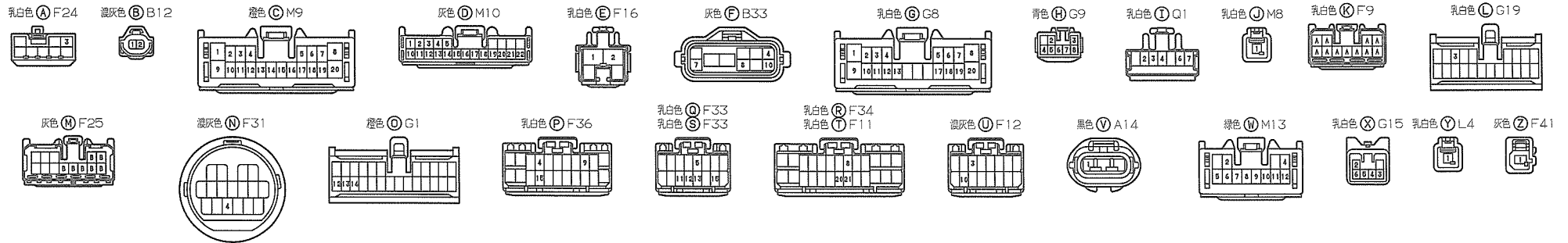
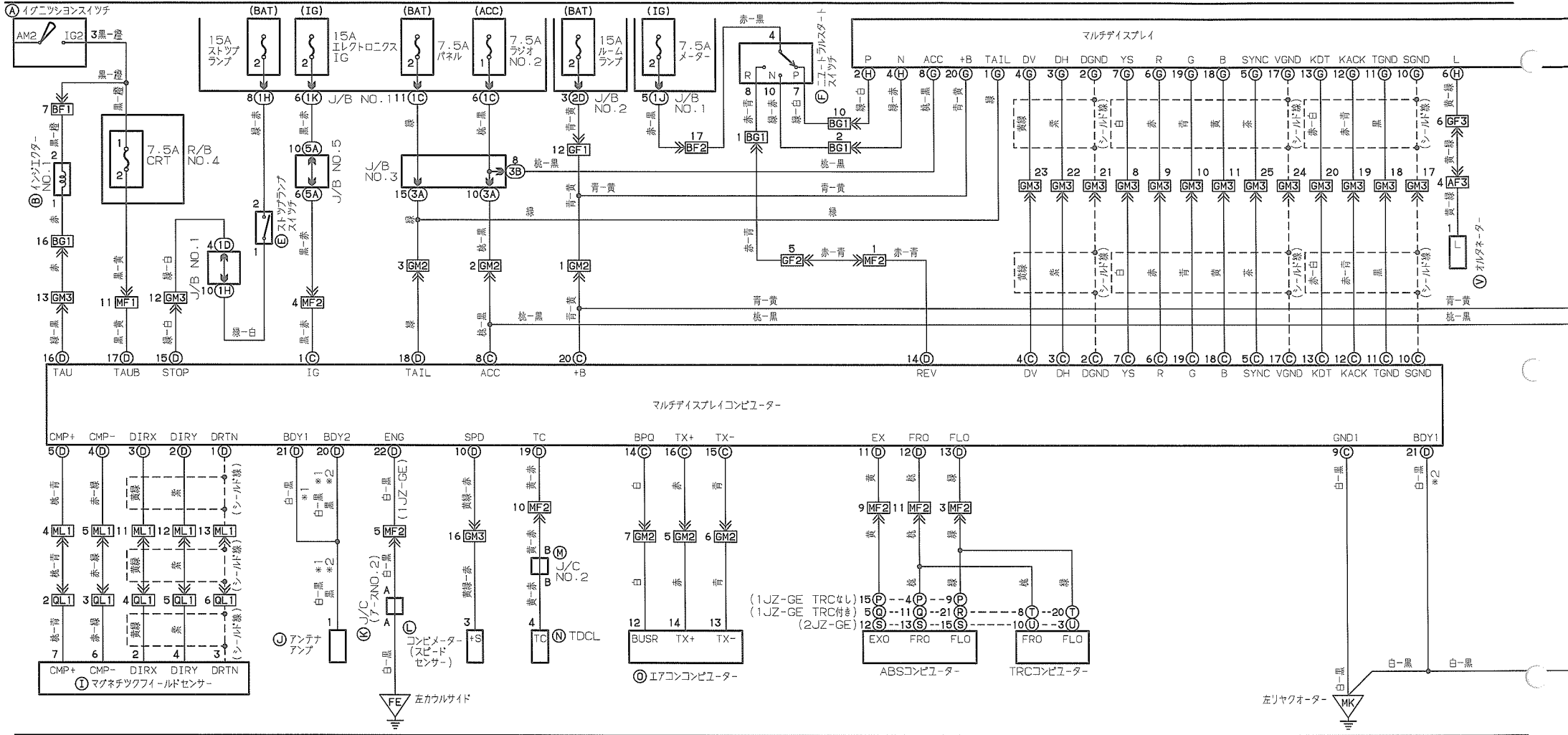









# コンビメーター (デジタルメーター)

- \*1: 1G-FE, 1JZ-GE TRCなし
- \*2: 2JZ-GE
- \*3: センターレバー式
- \*4: 足踏み式
- \*5: 1G-FE リヤワイパーなし
- \*6: 除く1G-FE リヤワイパーなし
- \*7: 電動ランパサポート付き, パワーシートなし
- \*8: パワーシート付き
- \*9: 1G-FE
- \*10: 1JZ-GE
- \*11: 除く1JZ-GE
- \*12: 電動ランパサポートなし, パワーシートなし

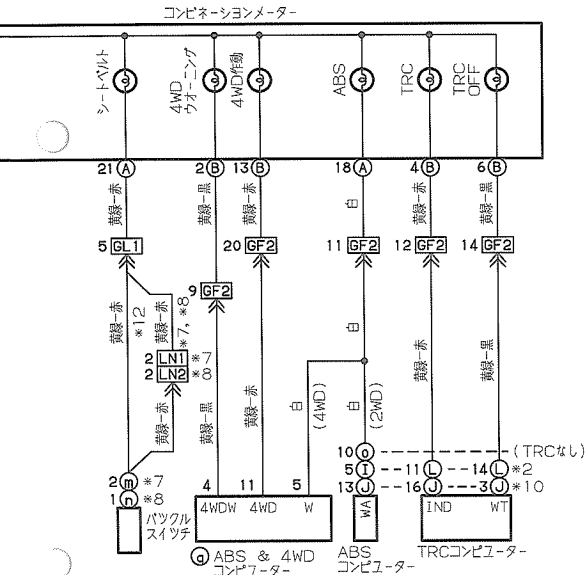

# テールランプ

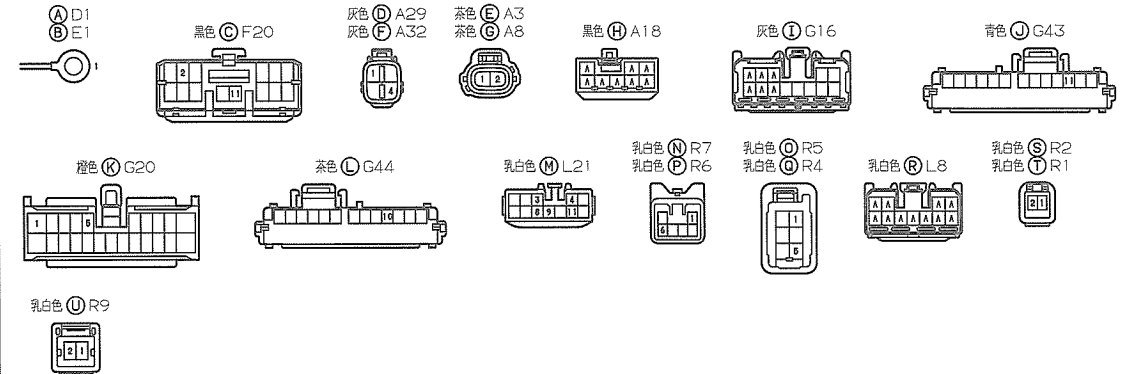
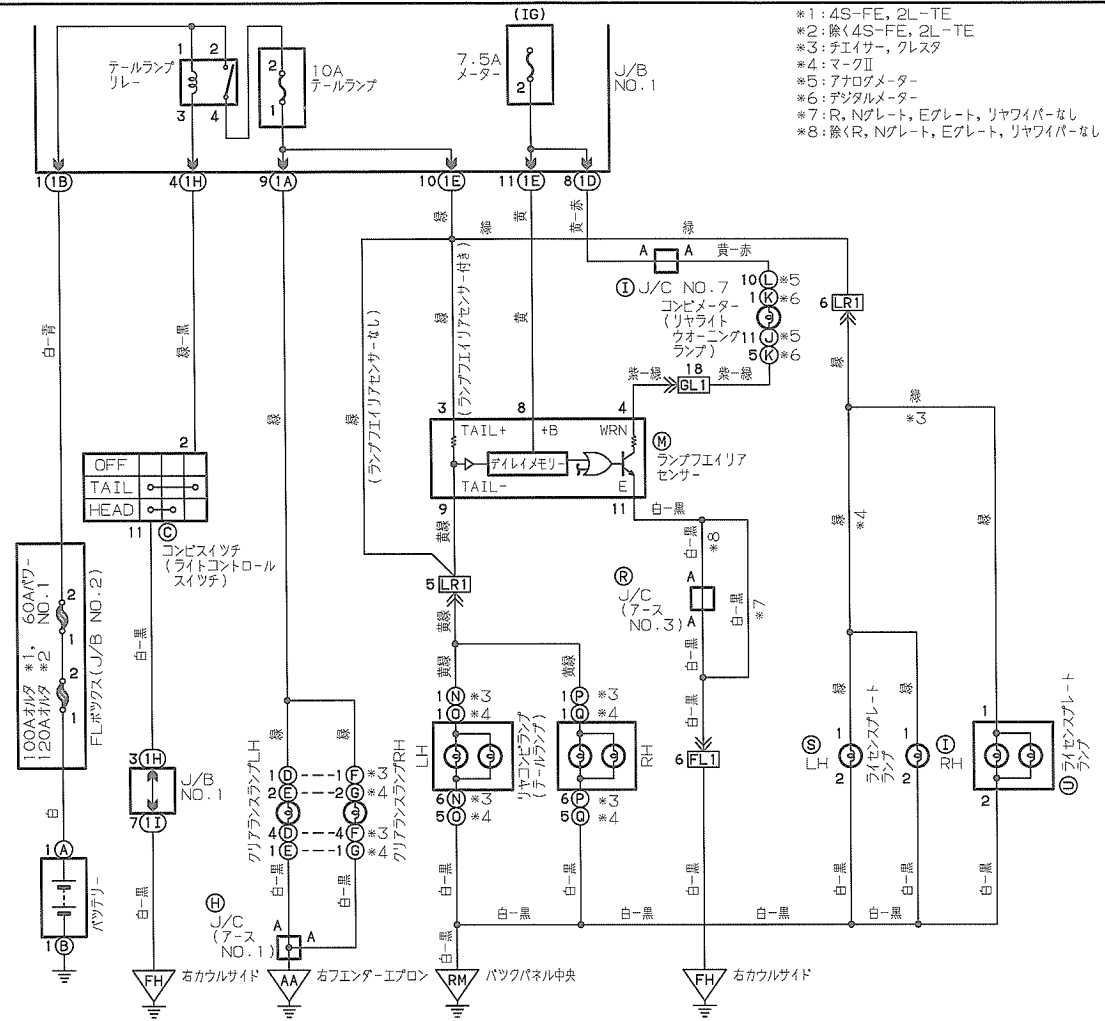

# コーナリングランプ 3-41

- \*1: マグII
- \*2: ティエーサー, クレスタ

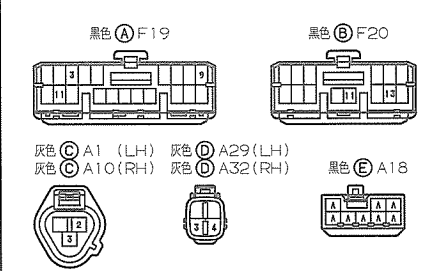
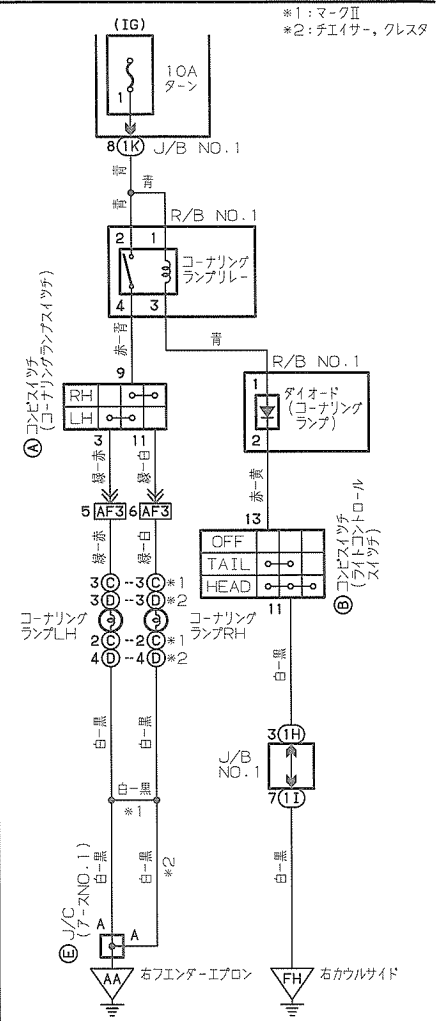



# ヘッドランプ

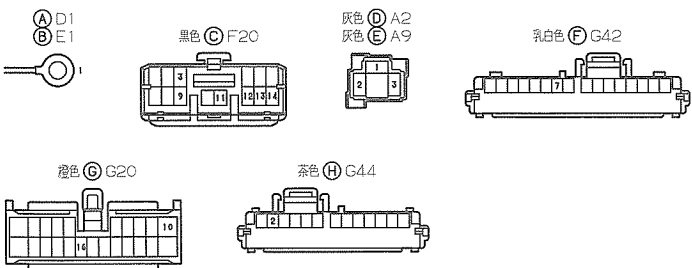
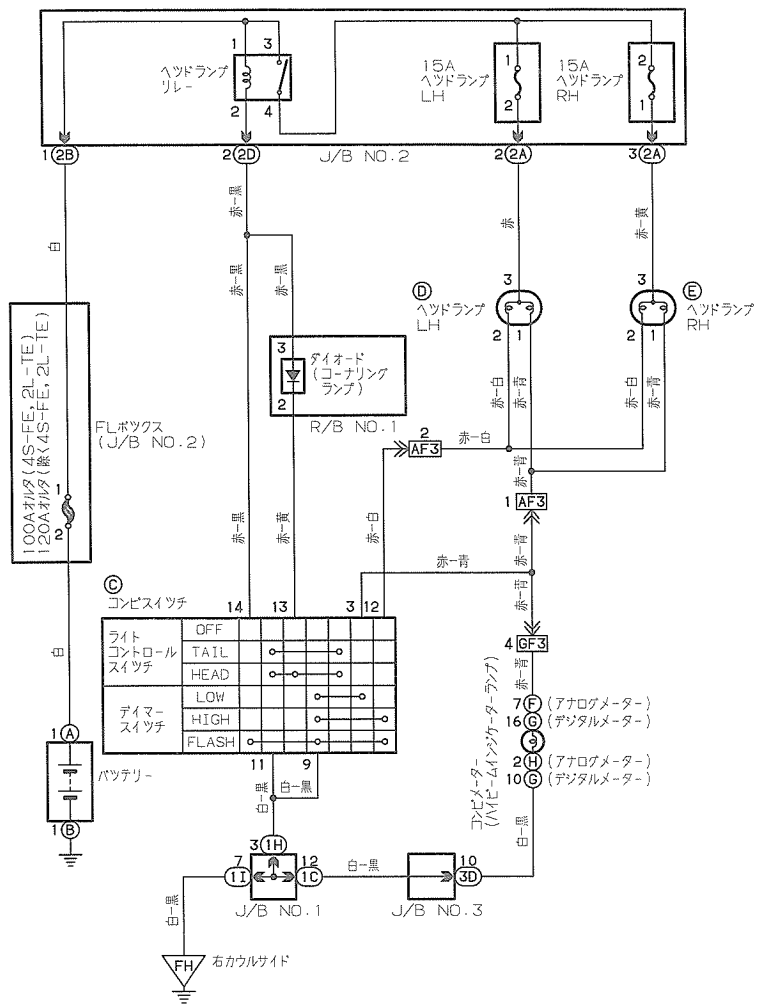

# コンライト

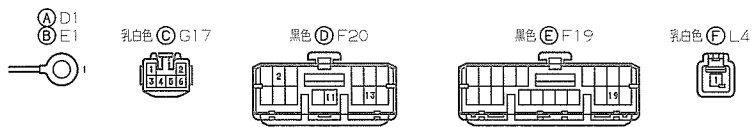
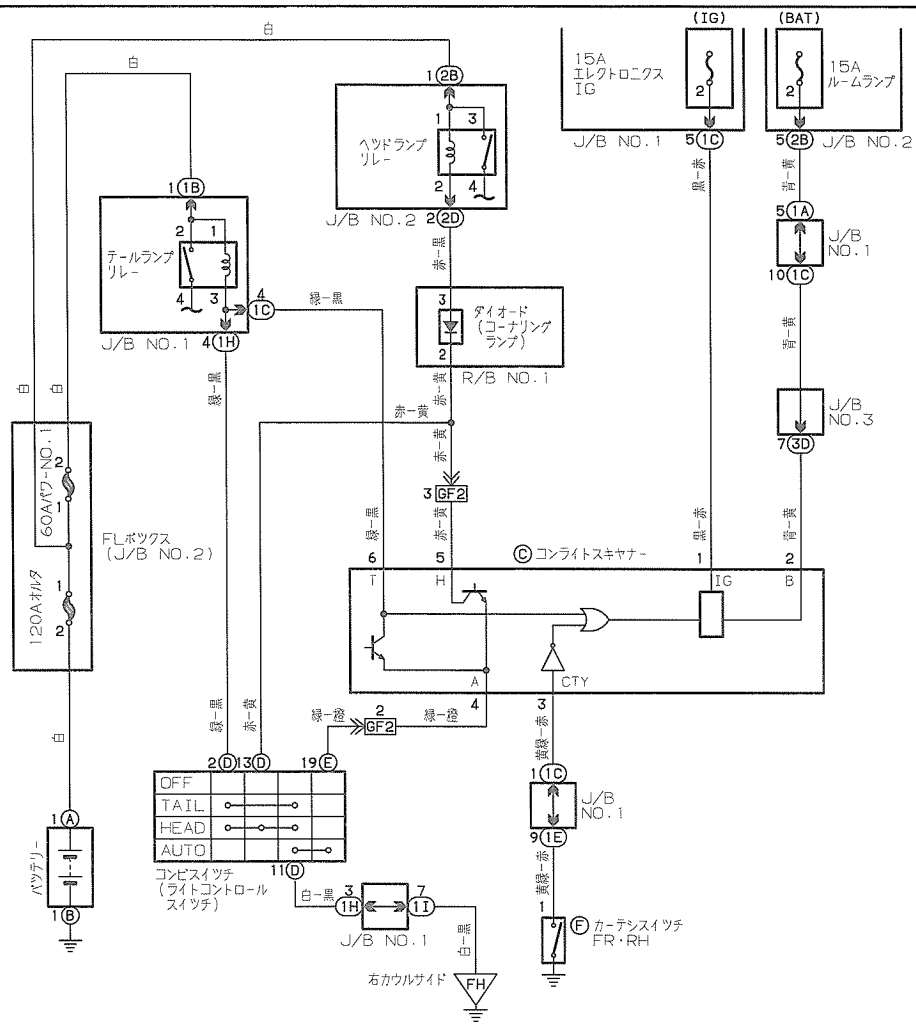

# ホーン

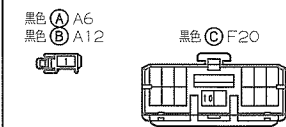
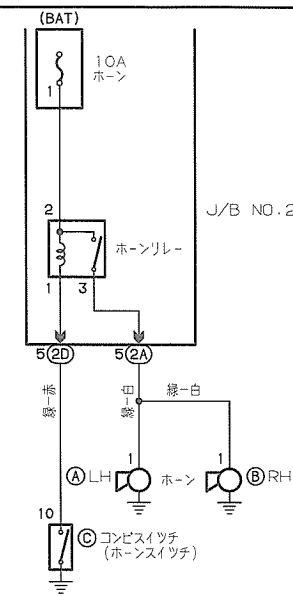

# インテリアランプ

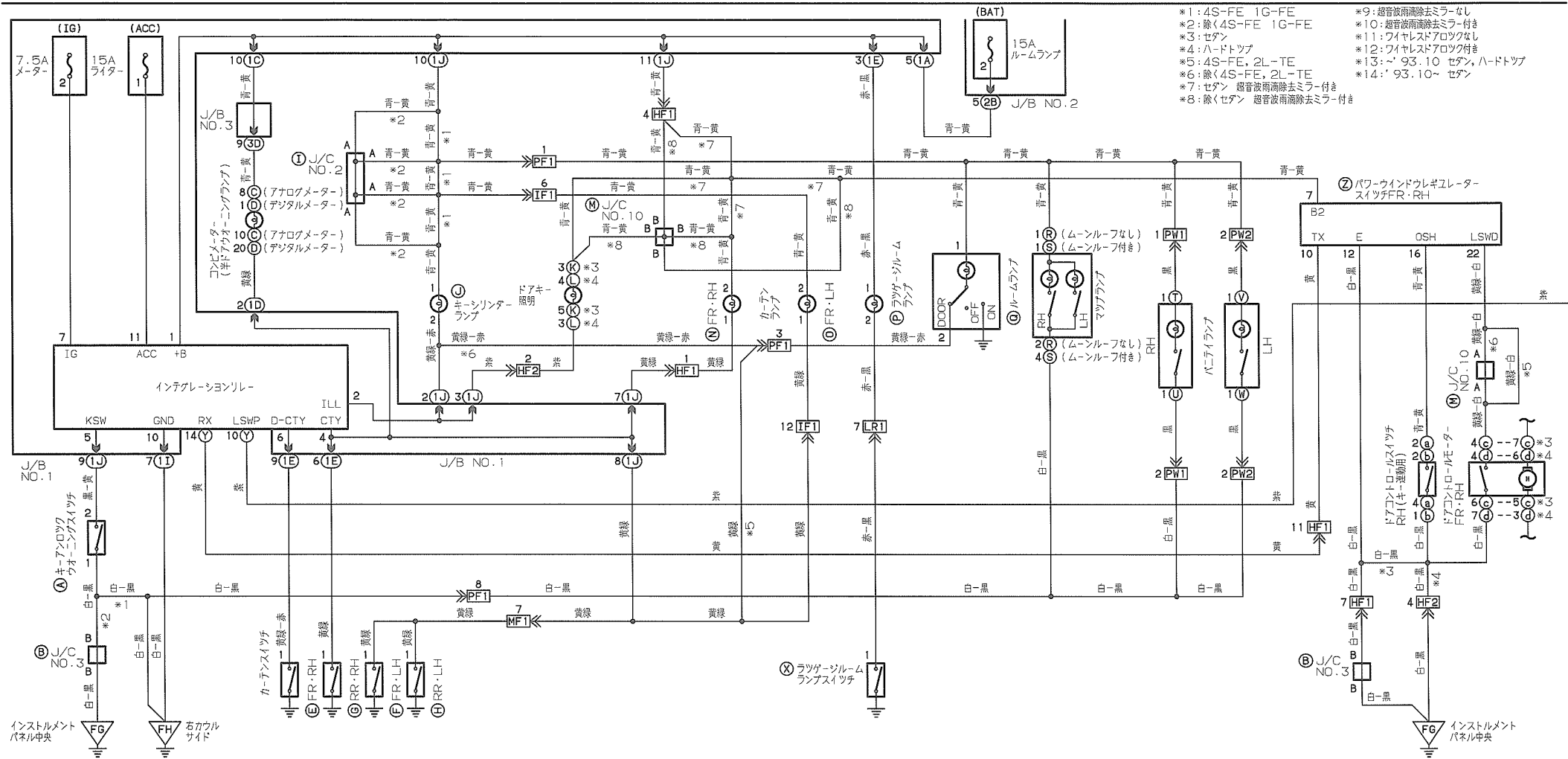

- \*1: 4S-FE 1G-FE
- \*2: 除く4S-FE 1G-FE
- \*3: セダン
- \*4: ハードトップ
- \*5: 4S-FE, 2L-TE
- \*6: 除く4S-FE, 2L-TE
- \*7: セダン 超音波雨滴除去ミラー付き
- \*8: 除くセダン 超音波雨滴除去ミラー付き
- \*9: 超音波雨滴除去ミラーなし
- \*10: 超音波雨滴除去ミラー付き
- \*11: ワイヤレスドアロックなし
- \*12: ワイヤレスドアロック付き
- \*13: '93.10 セダン, ハードトップ
- \*14: '93.10- セダン

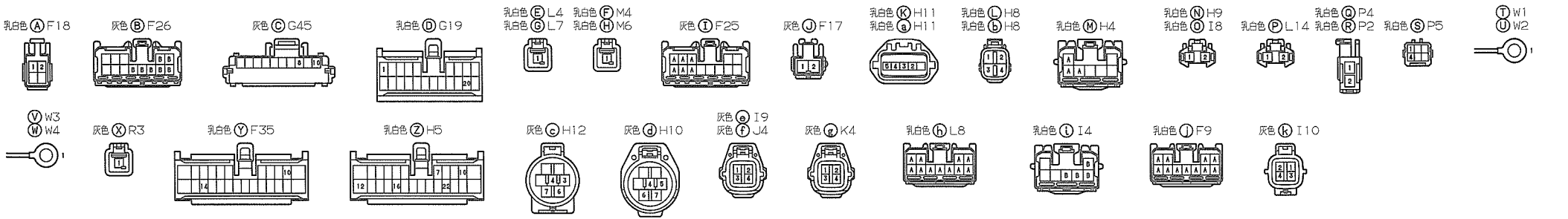

# インテリアランプ

- \*1: 4S-FE, 1G-FE
- \*2: 除く4S-FE, 1G-FE
- \*3: セダン
- \*4: ハードトップ
- \*5: 4S-FE, 2L-TE
- \*6: 除く4S-FE, 2L-TE
- \*7: セダン 超音波雨滴除去ミラー付き
- \*8: 除くセダン 超音波雨滴除去ミラー付き
- \*9: 超音波雨滴除去ミラーなし
- \*10: 超音波雨滴除去ミラー付き
- \*11: ワイヤレスドアロックなし
- \*12: ワイヤレスドアロック付き
- \*13: ~'93.10 セダン, ハードトップ
- \*14: '93.10~ セダン

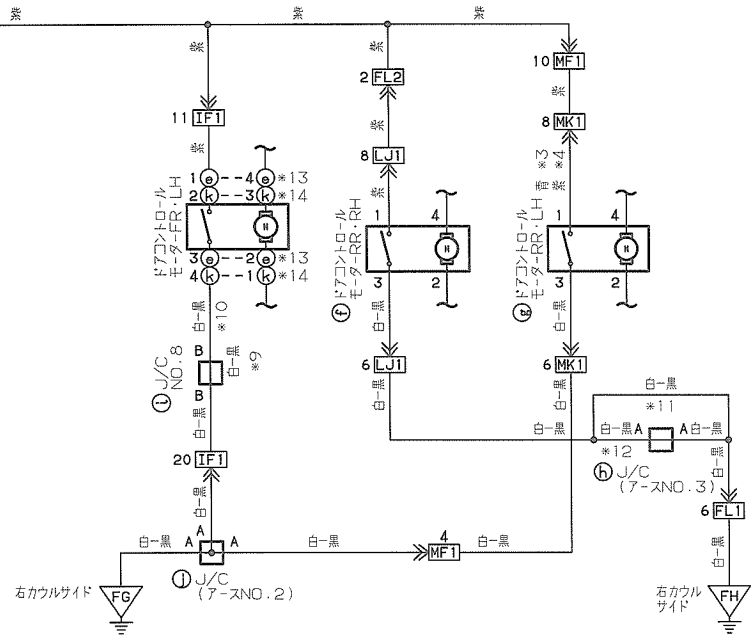

# ターンシグナル & ハザード

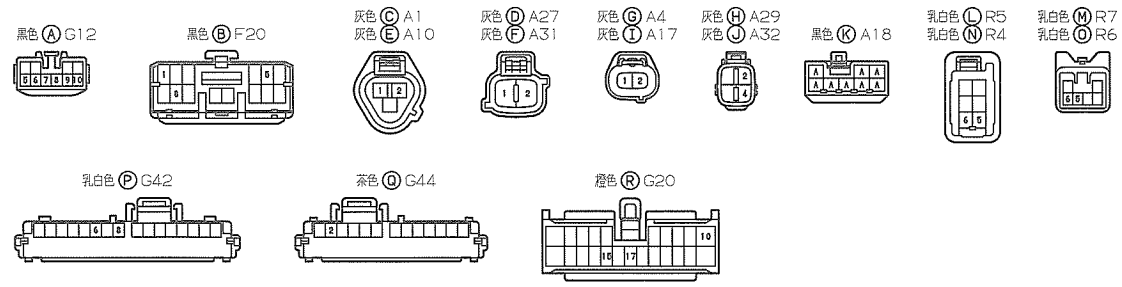
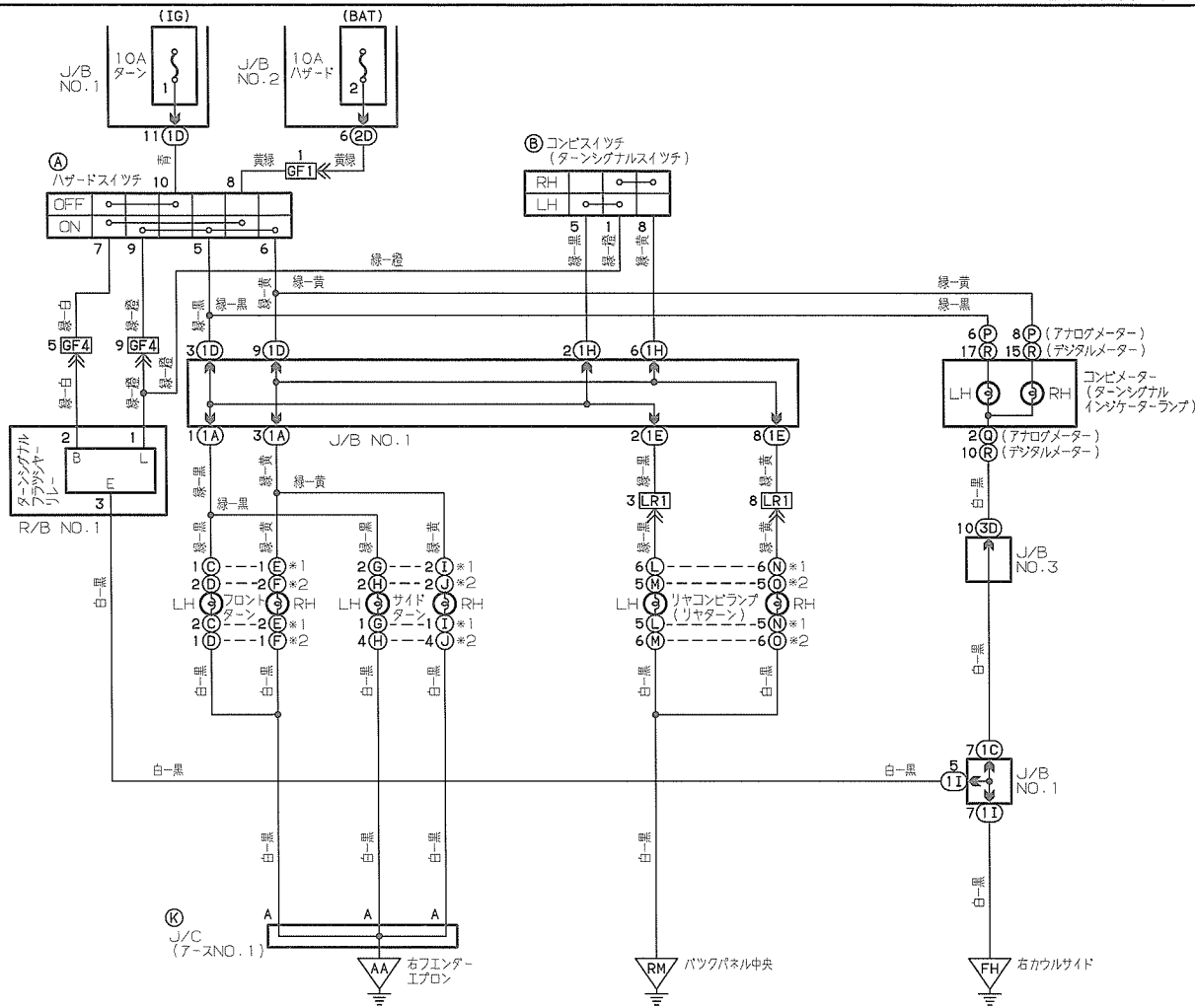

# エアコンディショナー(プッシュ式 4S-FE)

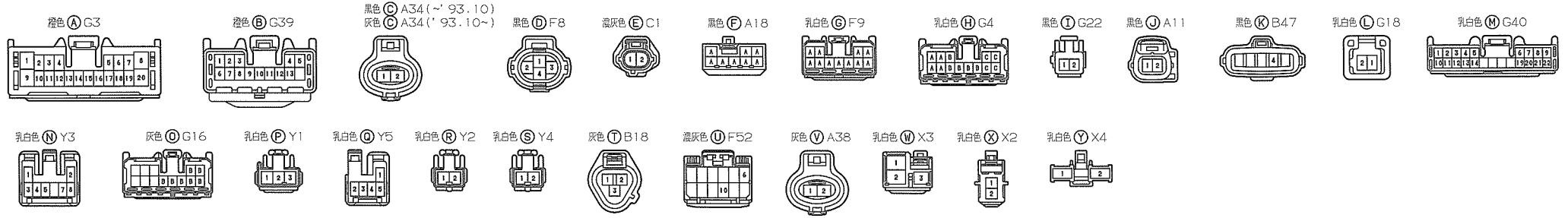
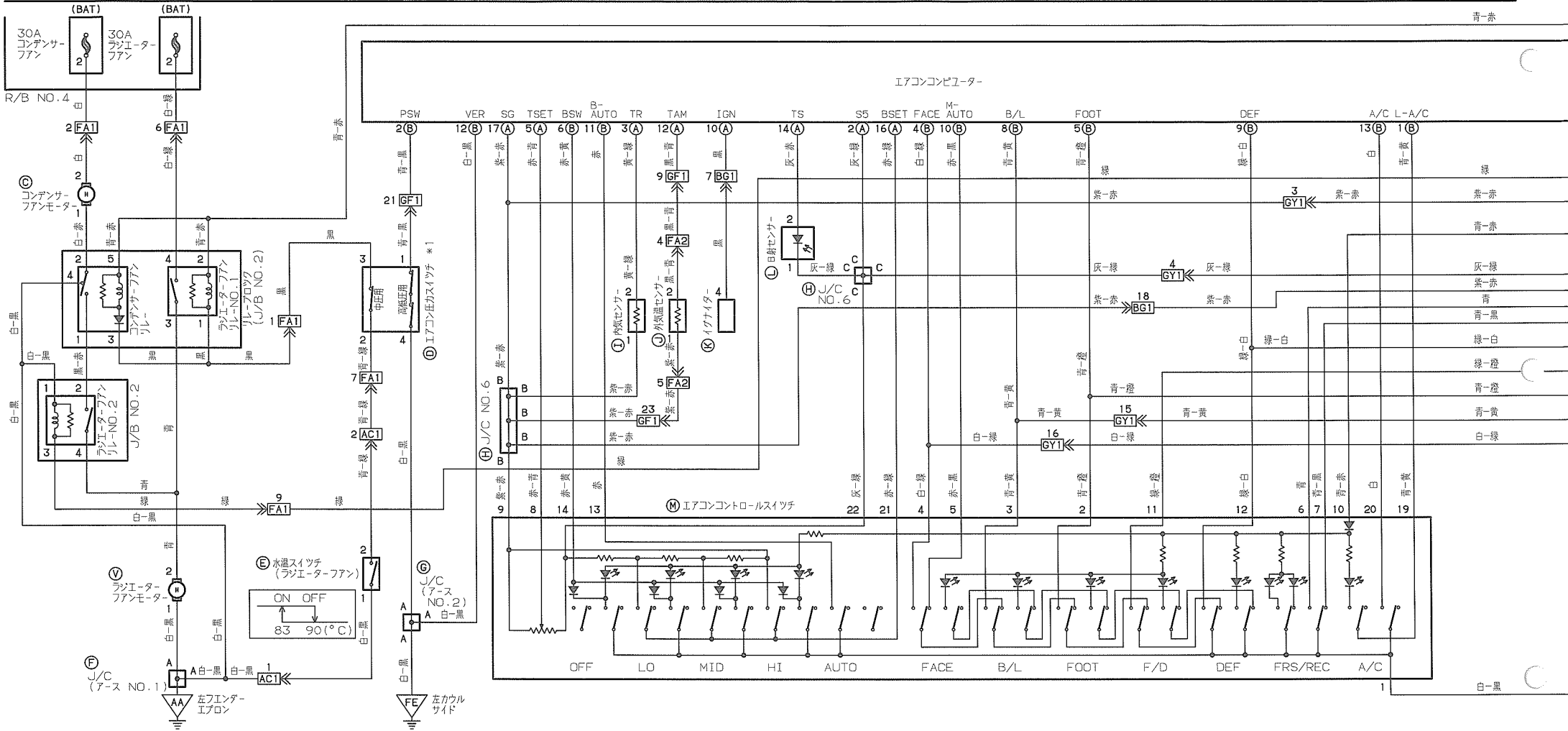





# エアコンディショナー (プッシュ式 1G-FE, 2L-TE)

\*1: 2L-TE  
\*2: 1G-FE

# フューエルヒーター 3-49

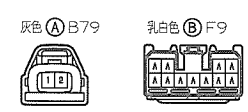
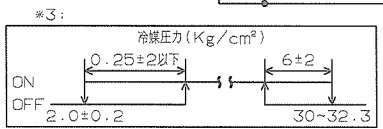
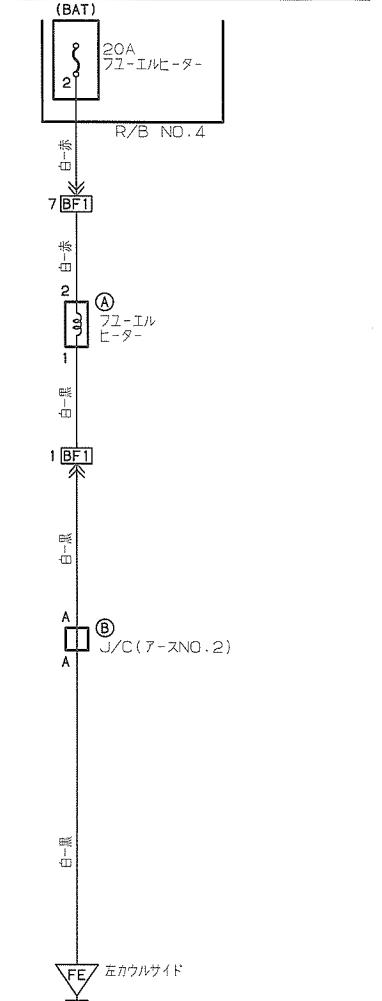
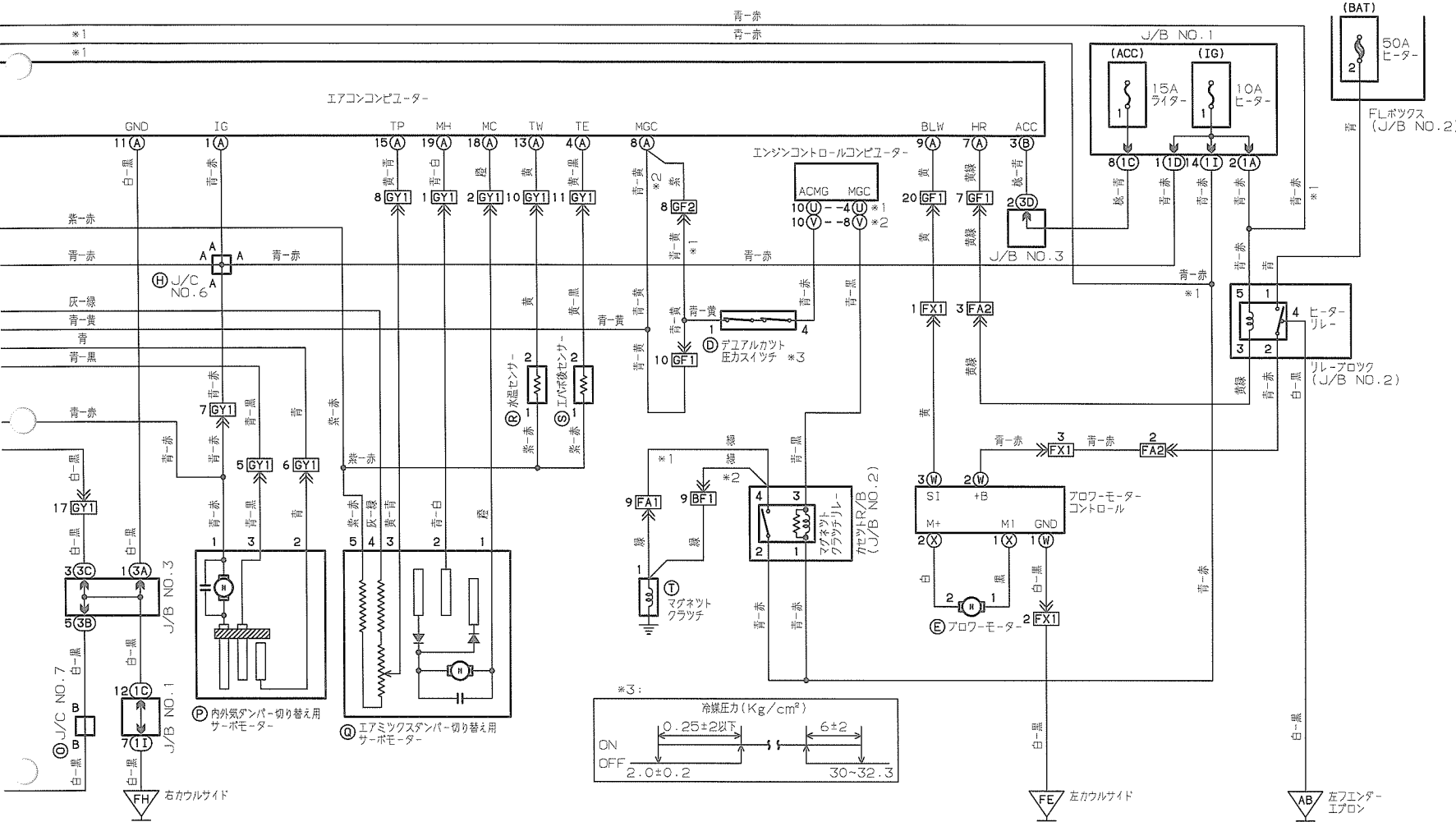

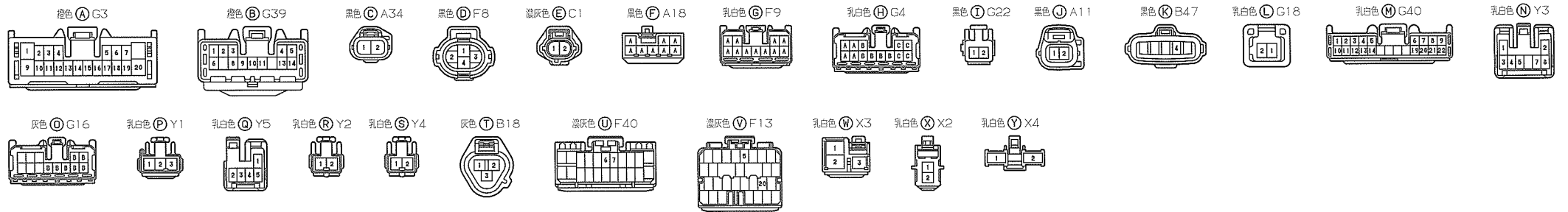
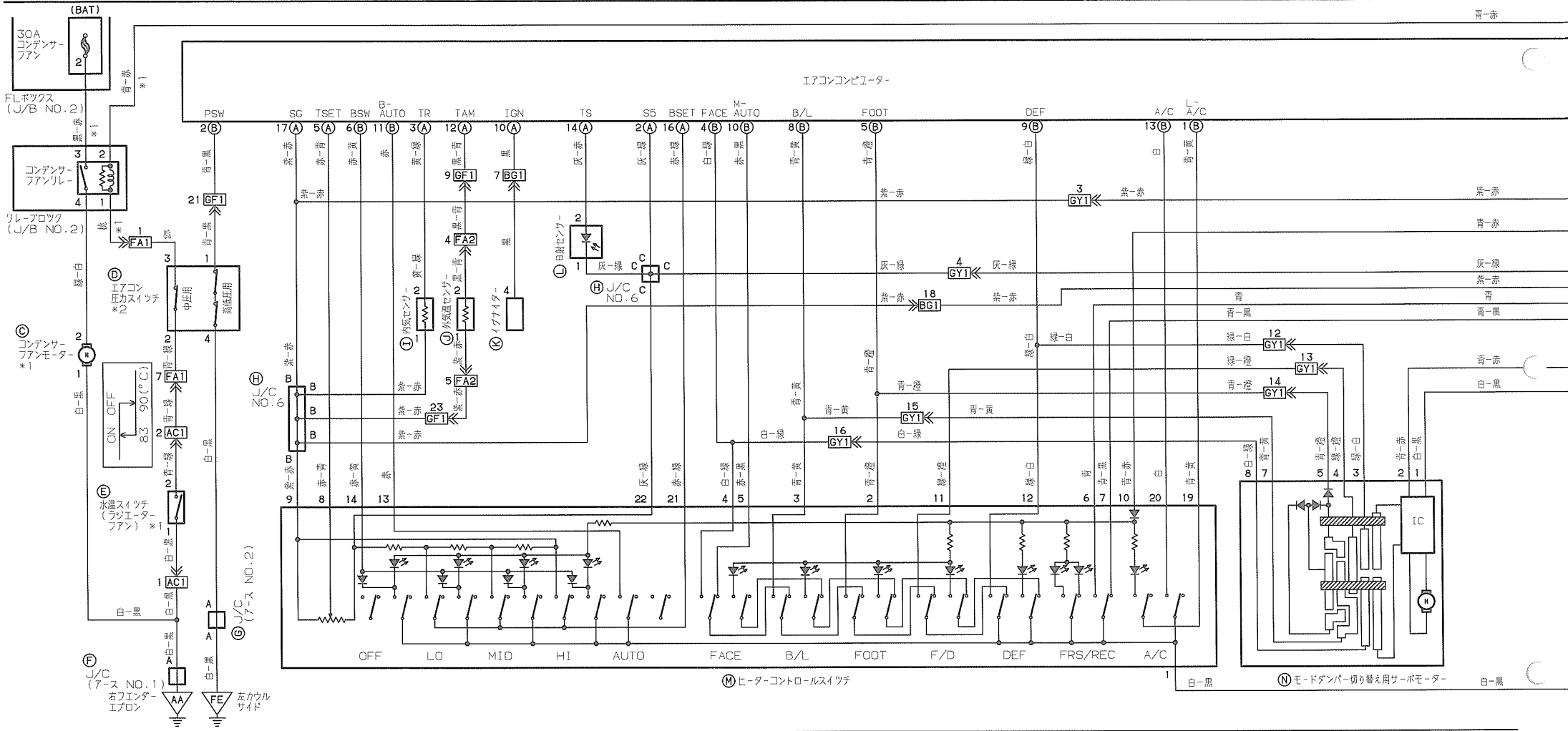



# エアコンディショナー（デジタル表示式）

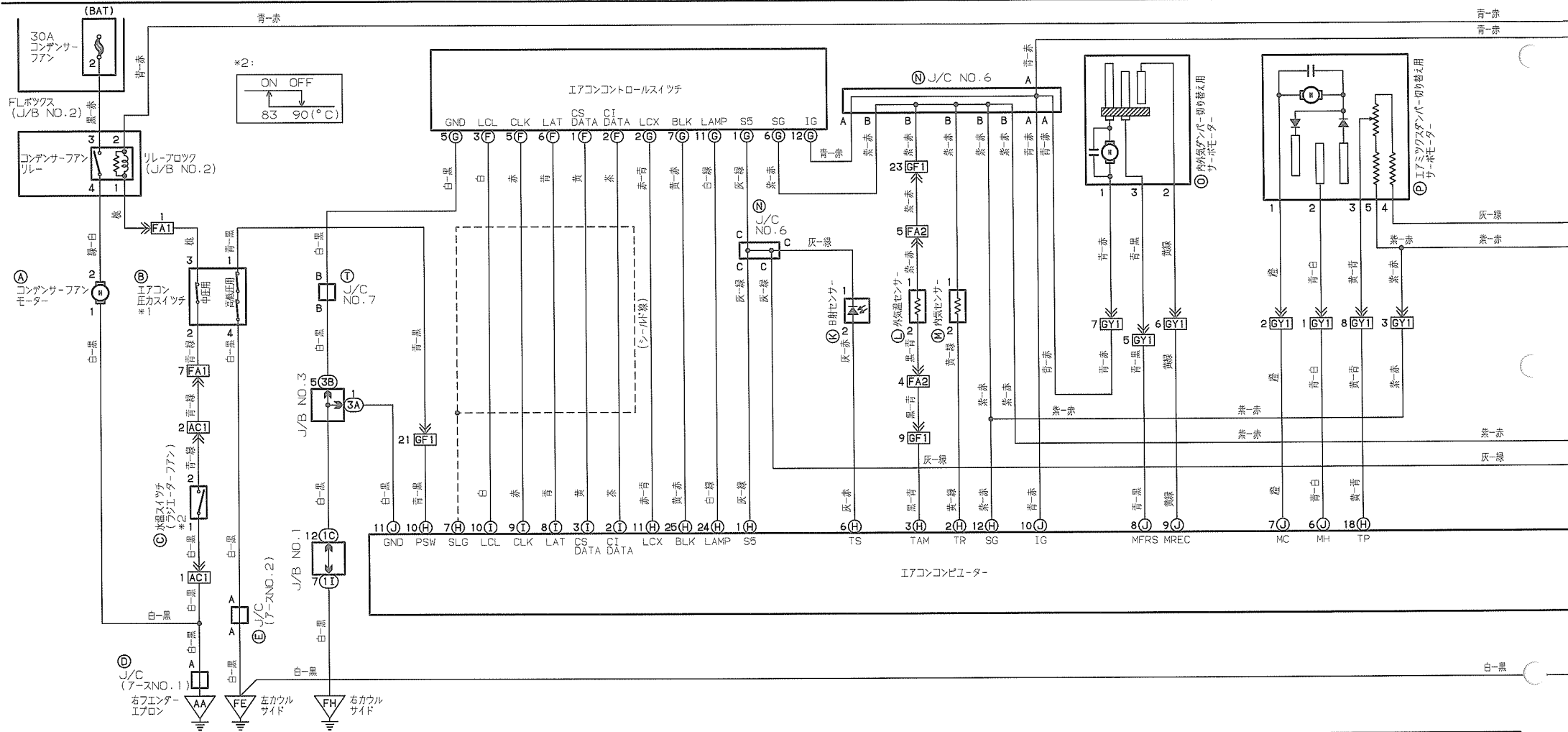

- |            |            |            |            |            |             |            |             |             |            |             |            |            |            |
|------------|------------|------------|------------|------------|-------------|------------|-------------|-------------|------------|-------------|------------|------------|------------|
| 黒色 (A) A34 | 黒色 (B) F8  | 濃灰色 (C) C1 | 黒色 (D) A18 | 乳白色 (E) F9 | 乳白色 (F) G37 | 濃色 (G) G38 | 濃色 (H) G1   | 濃色 (I) G2   | 濃色 (J) G47 | 乳白色 (K) G18 | 黒色 (L) A11 | 黒色 (M) G22 | 乳白色 (N) G4 |
| 乳白色 (O) Y1 | 乳白色 (P) Y5 | 乳白色 (Q) Y2 | 乳白色 (R) Y4 | 乳白色 (S) Y6 | 灰色 (T) G16  | 黒色 (U) B47 | 濃灰色 (V) F40 | 濃灰色 (W) F13 | 灰色 (X) B18 | 乳白色 (Y) X3  | 乳白色 (Z) X1 | 乳白色 (a) X2 |            |

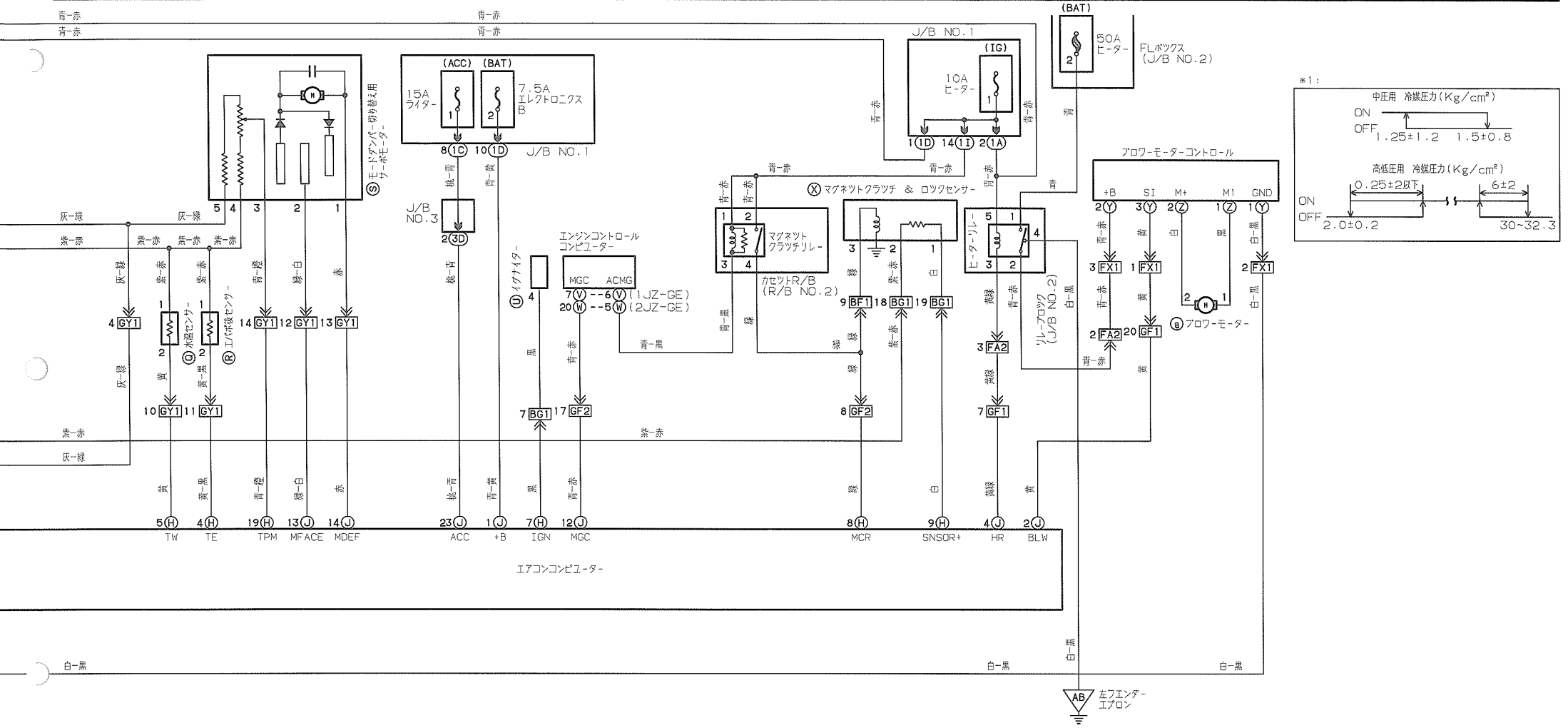

\*1:

| 中圧用 冷媒圧力 (Kg/cm <sup>2</sup> ) | ON       | OFF     |
|--------------------------------|----------|---------|
|                                | 1.25±1.2 | 1.5±0.8 |

| 高低圧用 冷媒圧力 (Kg/cm <sup>2</sup> ) | ON       | OFF     |
|---------------------------------|----------|---------|
|                                 | 0.25±2以下 | 6±2     |
|                                 | 2.0±0.2  | 30~32.3 |

# エアコンデিশヨナー(マルチビジヨン付き)

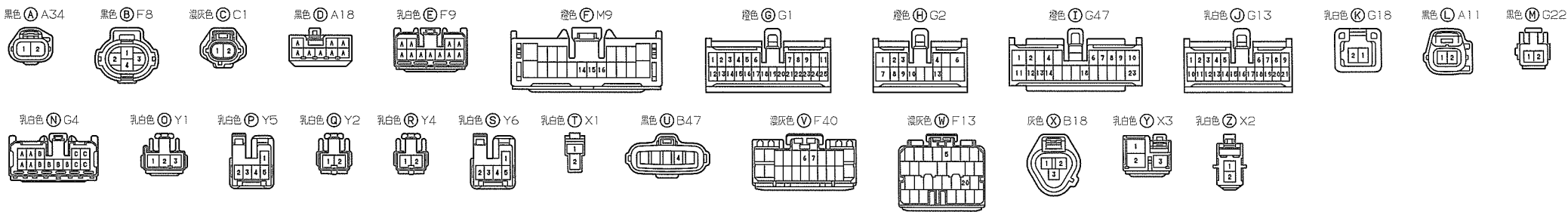
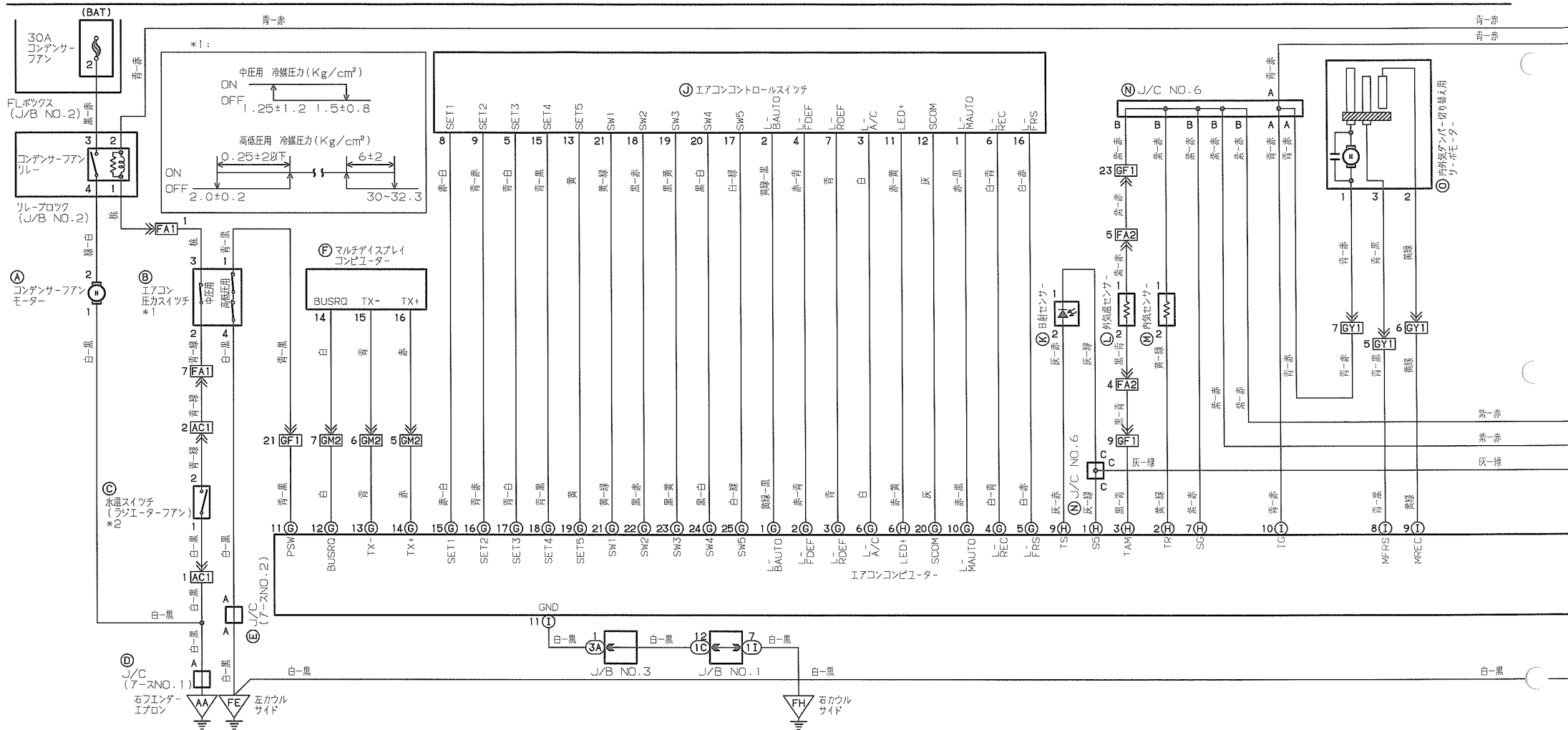

青-赤  
青-赤

青-赤  
青-赤

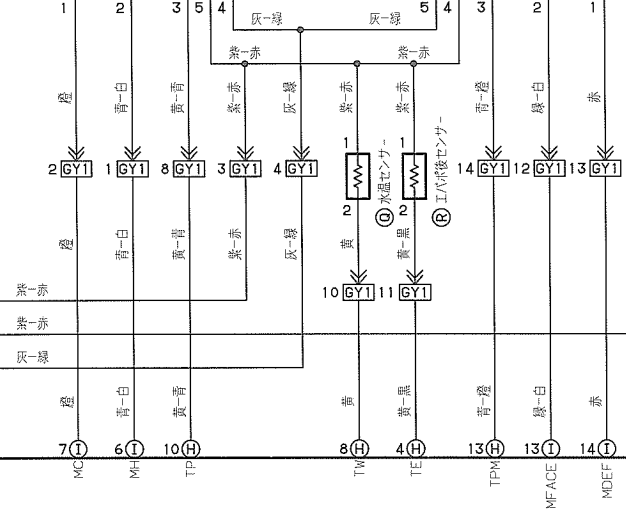
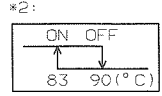
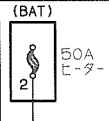
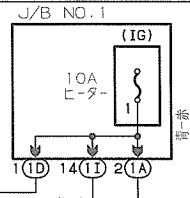
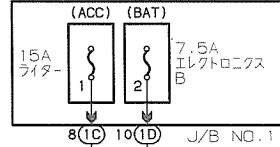
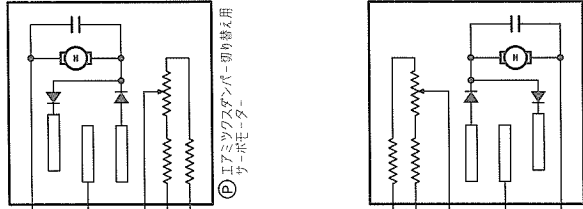

白-黒

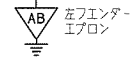

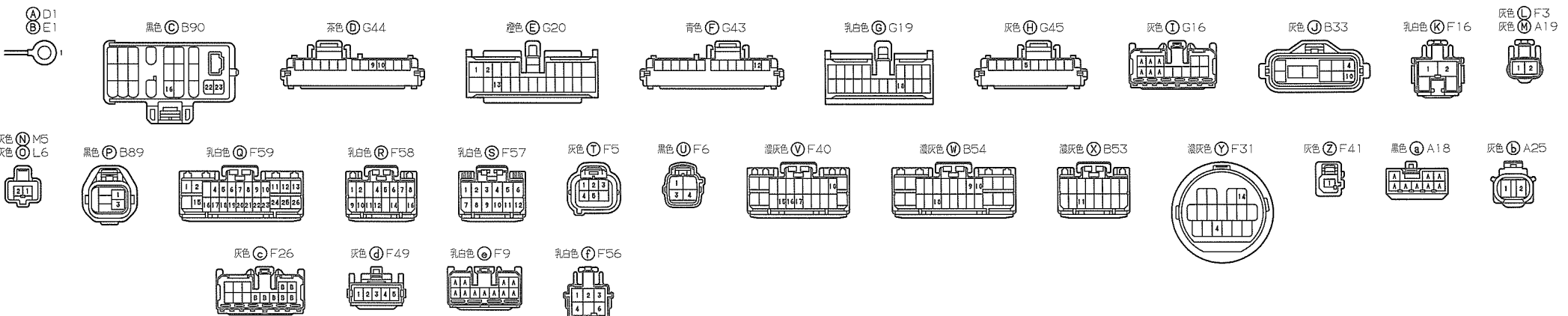
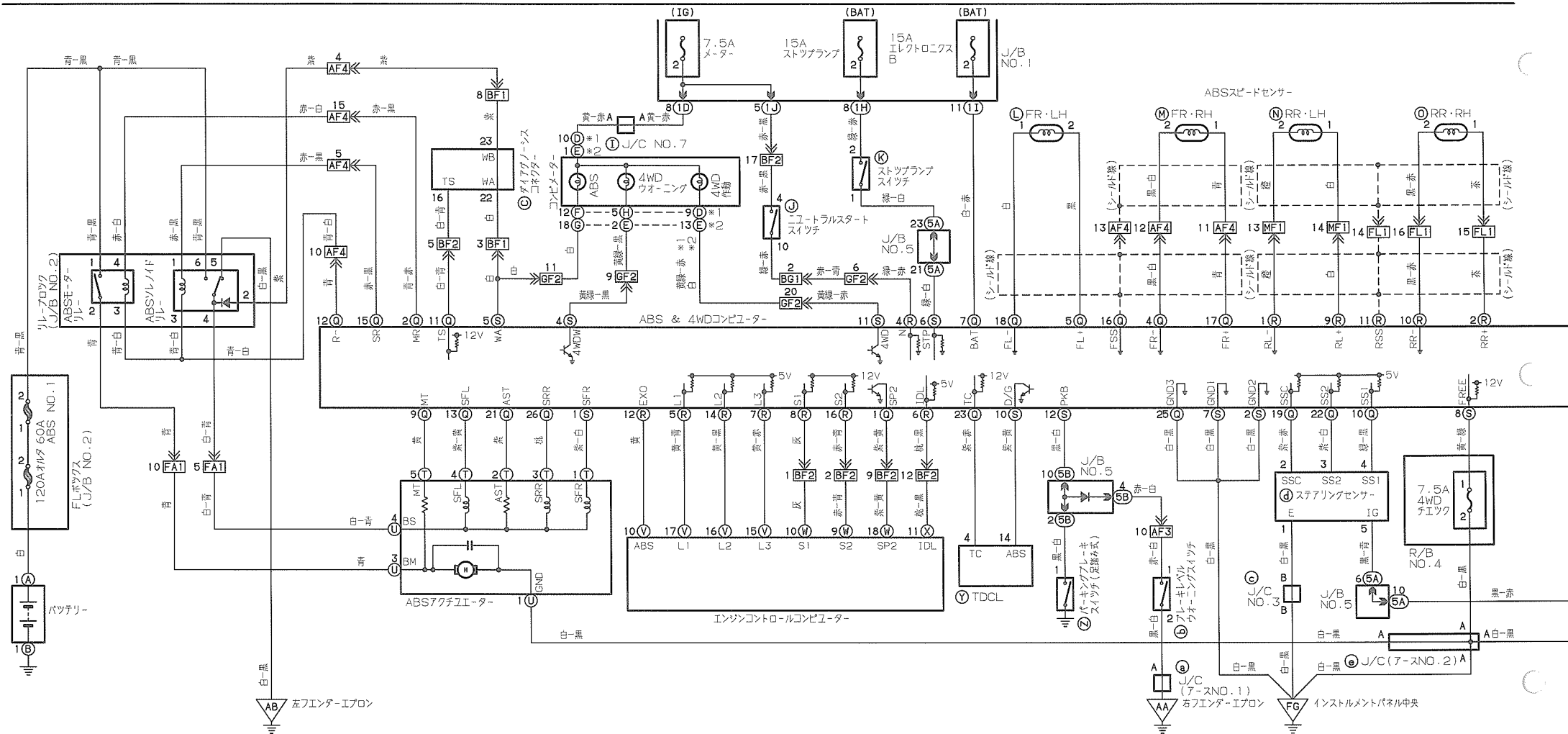

\*1: アナログメーター  
\*2: デジタルメーター

\*1: 1JZ-GE  
\*2: 1JZ-GTE, 2JZ-GE

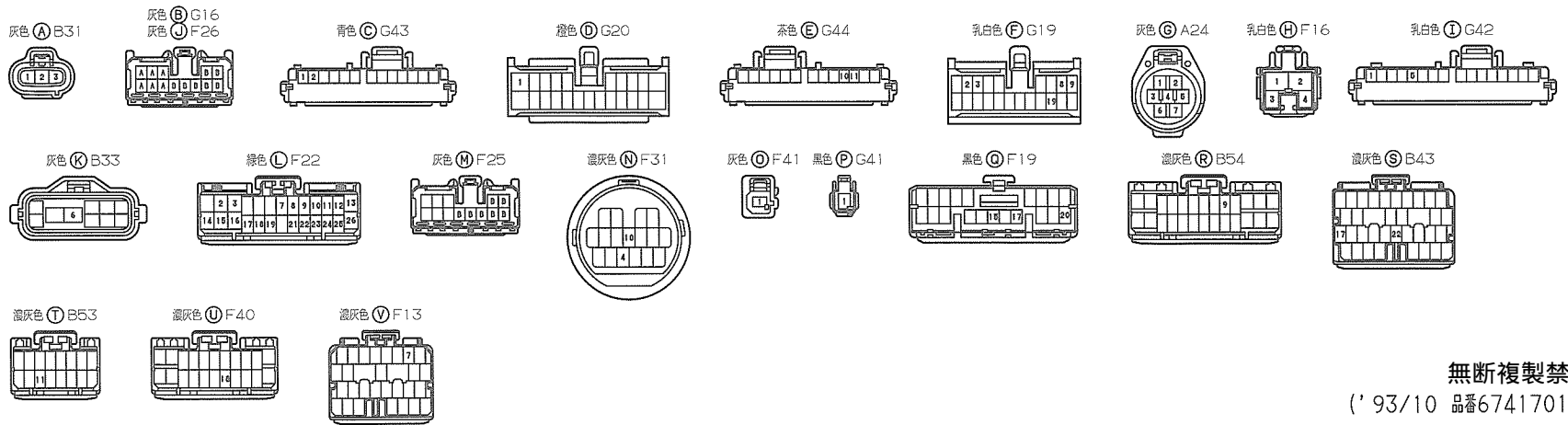
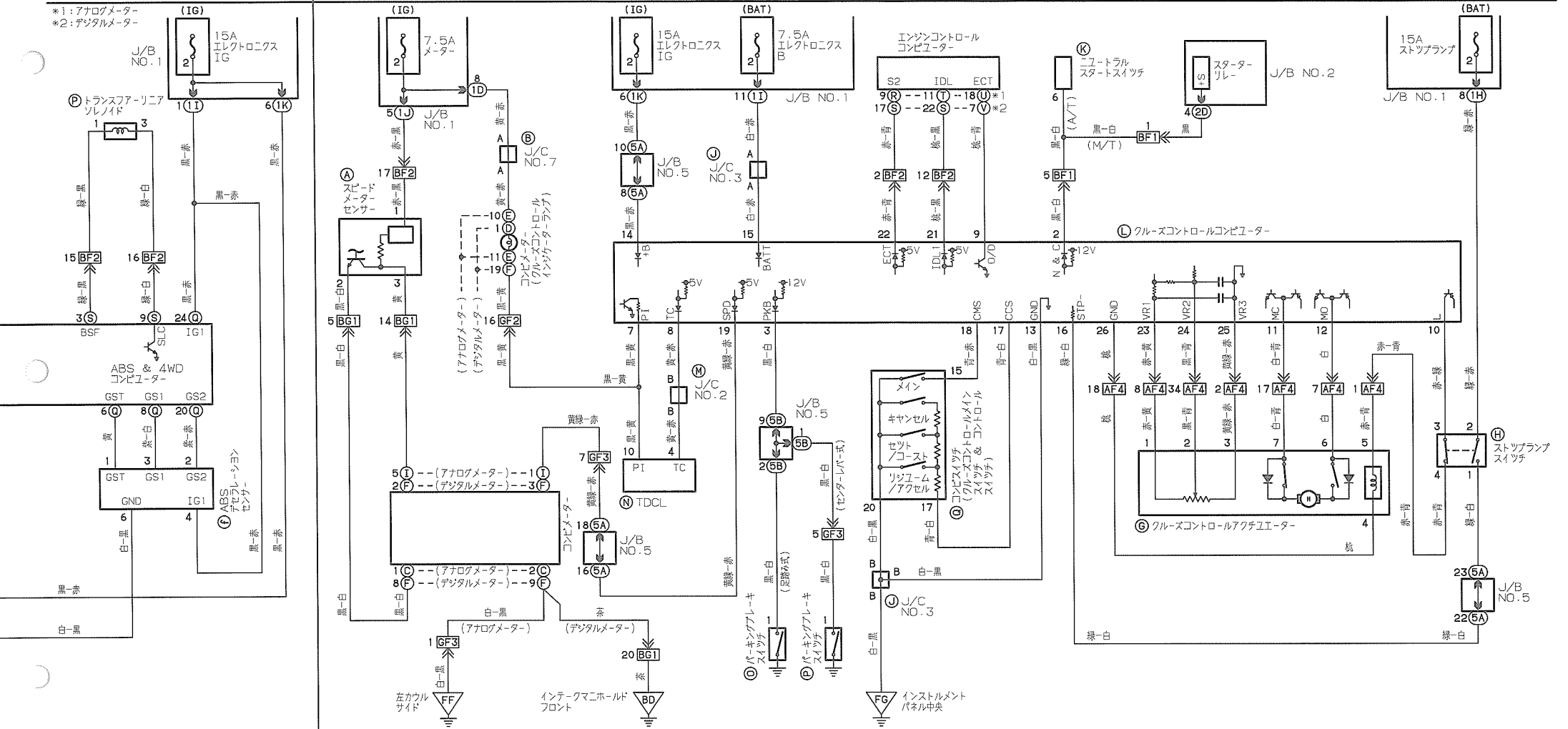

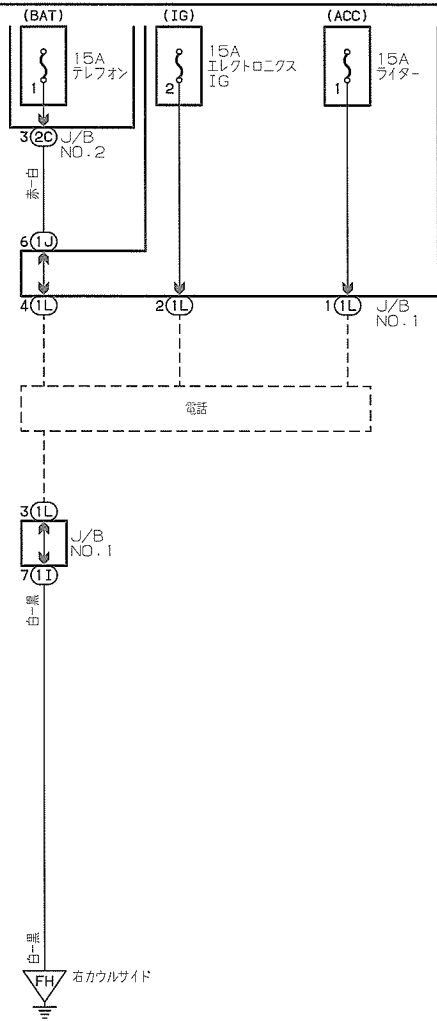

MEMO



# ヒューズ-負荷

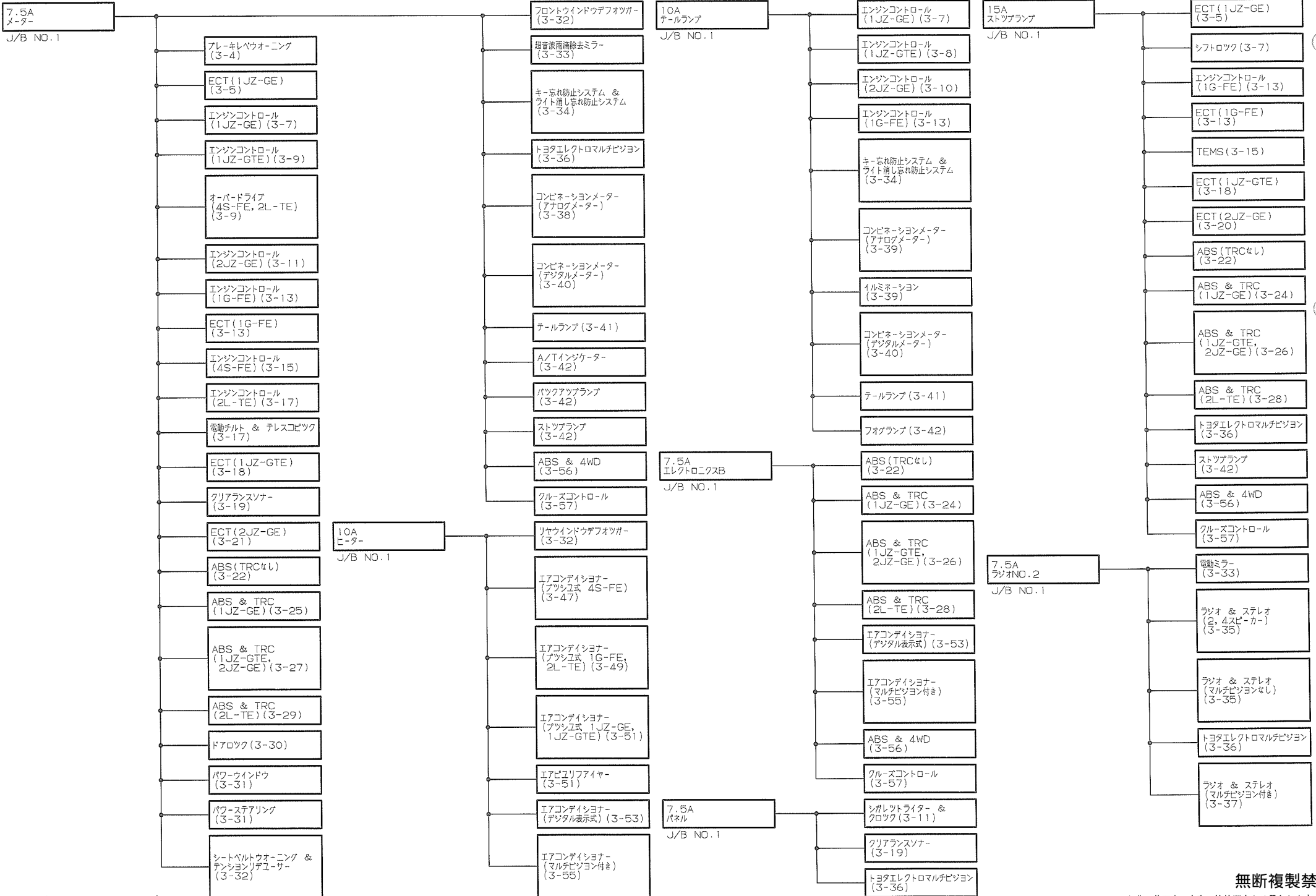

無断複製禁止

\* 負荷記載順序は実際の接続順序とは異なります

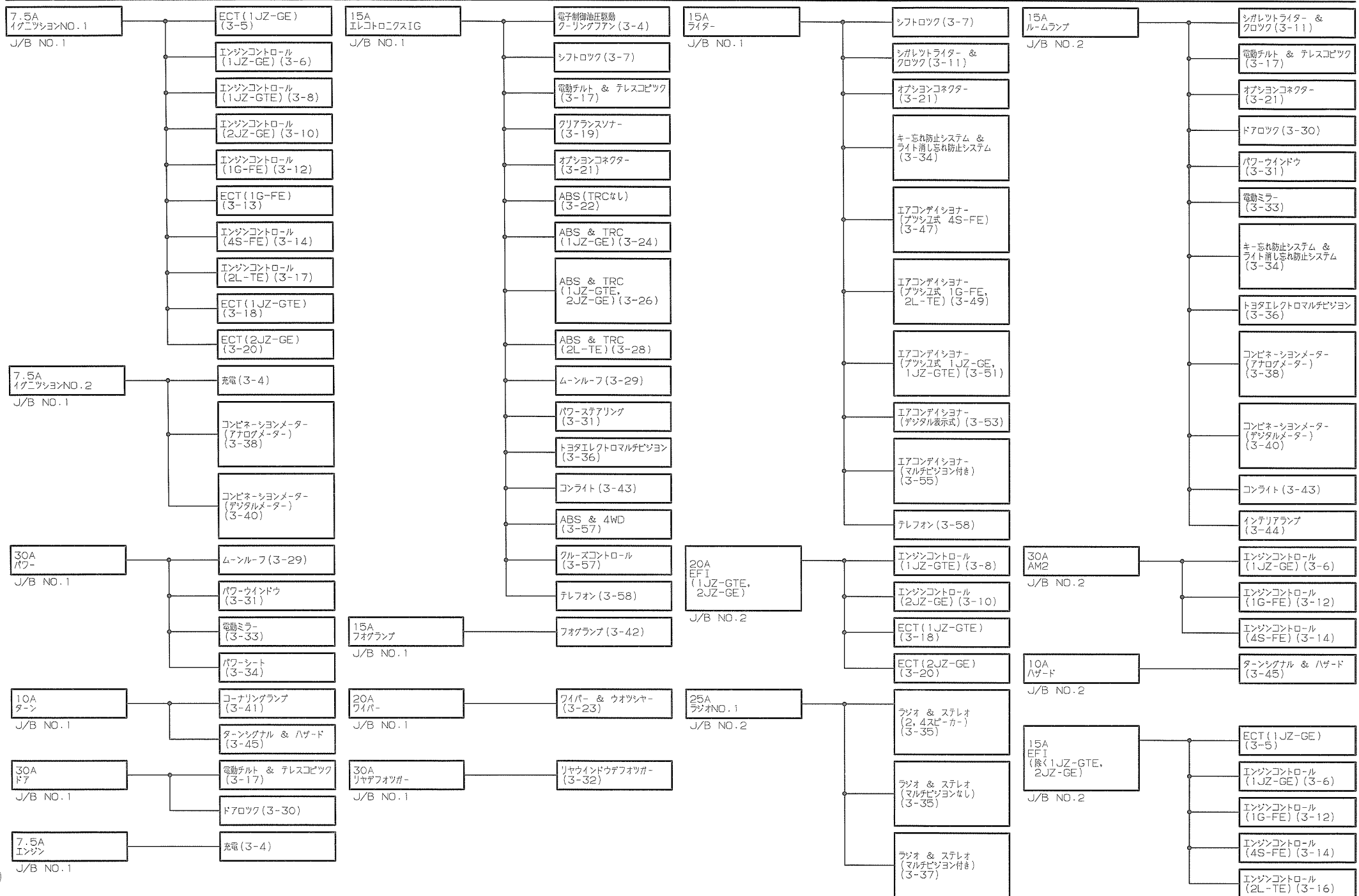

\* 負荷記載順序は実際の接続順序とは異なります

# ヒューズ-負荷

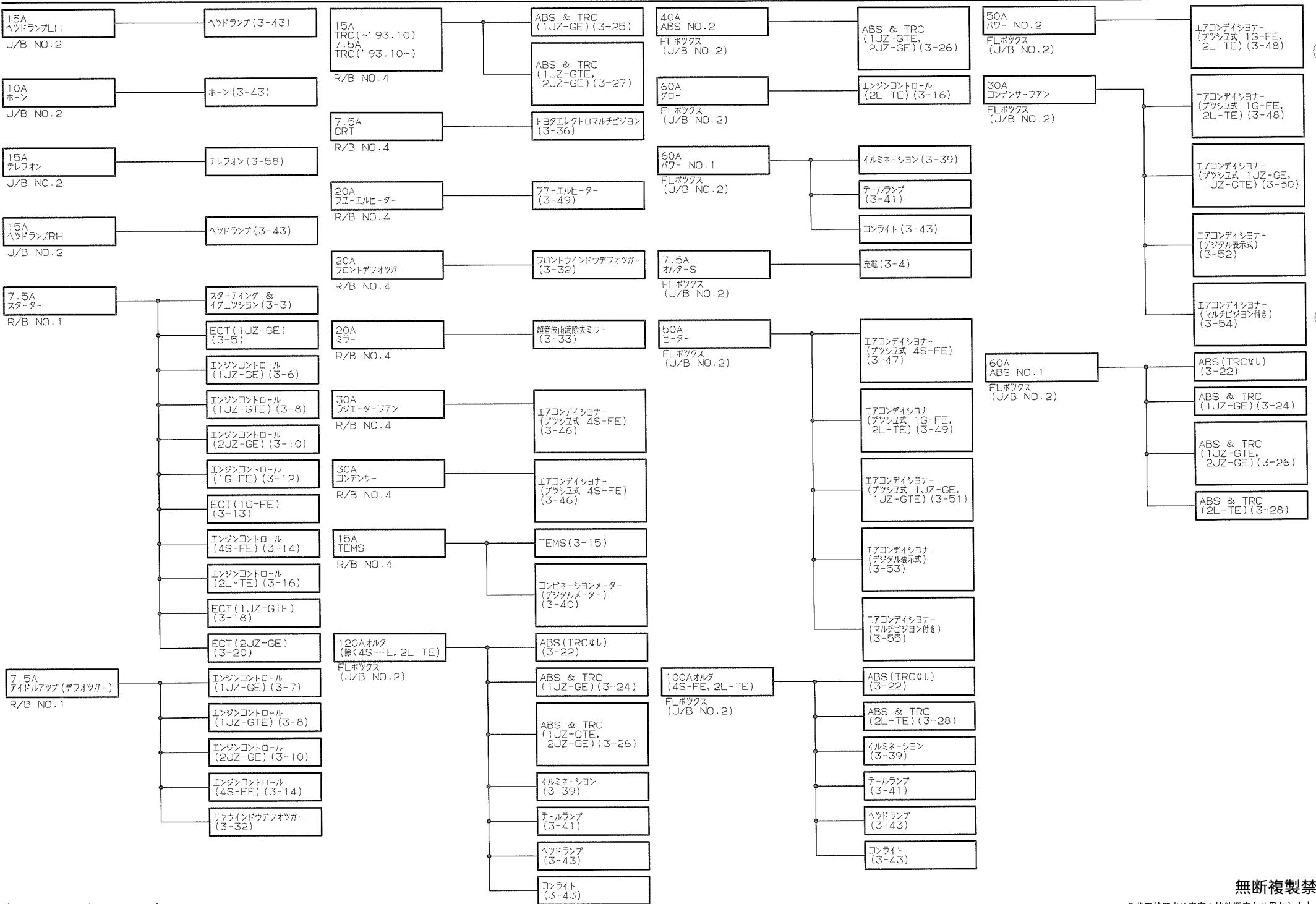

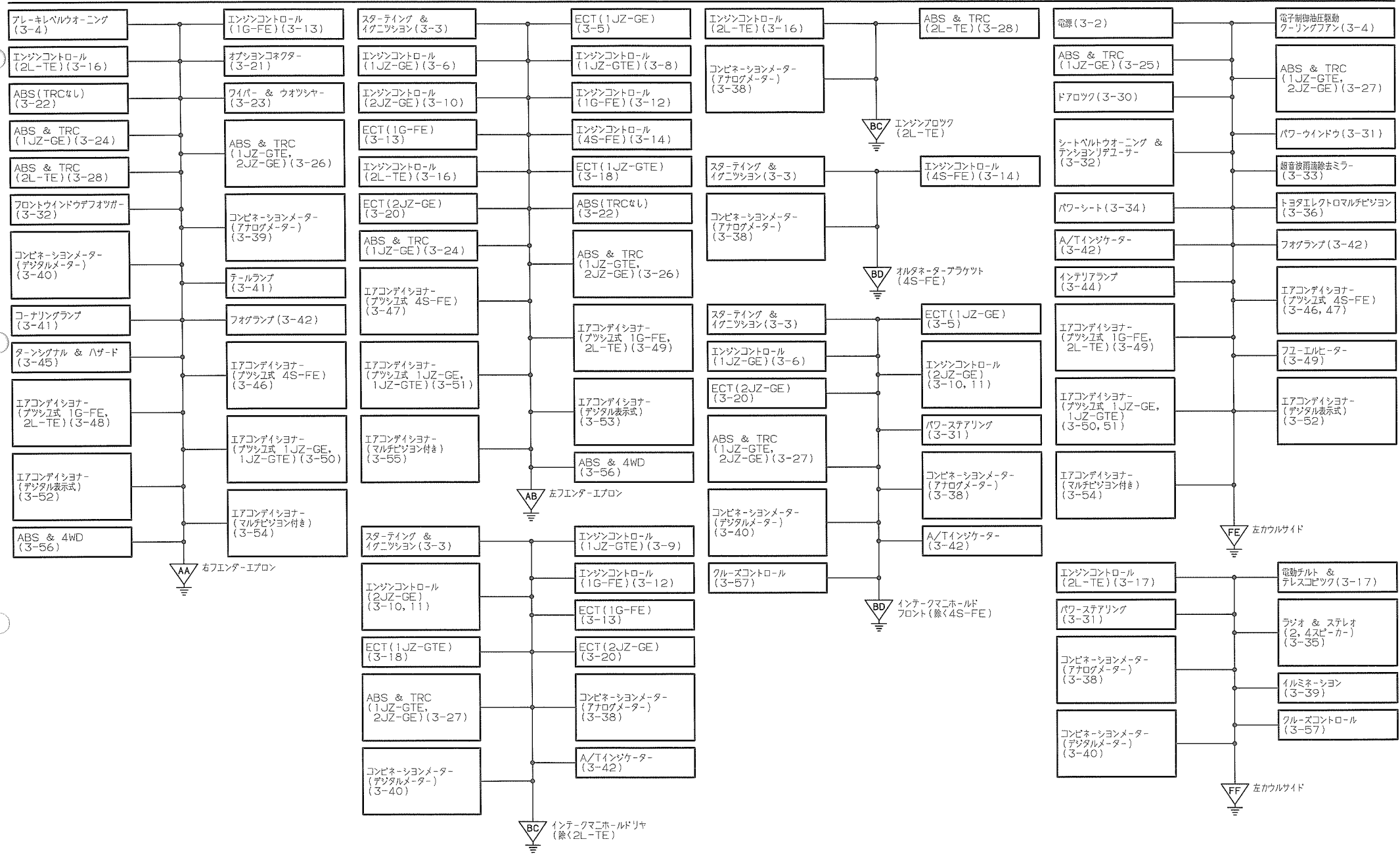

\* 負荷記載順序は実際の接続順序とは異なります

# アース負荷

